

**COMPANHIA DE PROCESSAMENTO
DE DADOS DO ESTADO DA BAHIA
PRODEB
PROCESSO SELETIVO
DECISÃO DOS RECURSOS
(INFRARRELACIONADOS)**

**I
DOS RECURSOS**

Trata-se de recursos interpostos pelos candidatos infrarrelacionados concorrentes aos cargos disponibilizados, que insurgem contra a publicação do Gabarito Preliminar, conforme disposto no **EDITAL DO PROCESSO SELETIVO Nº 001 DE 2015 DA COMPANHIA DE PROCESSAMENTO DE DADOS DO ESTADO DA BAHIA - PRODEB.**

RECURSOS INTERPOSTOS À COMISSÃO EXAMINADORA

Inscrição	Nome	Cargo
613000220	Marcelo Gonçalves De Sousa	Analista de Processos Organizacionais - Planejamento e Organização
613000838	Télkia Gonsalves Cahyba Ramos Rios	Analista de Processos Organizacionais - Planejamento e Organização
613001544	Caroline Silva De Jesus	Analista de Processos Organizacionais - Planejamento e Organização
613001683	Adilson De Jesus Barbosa	Analista de Processos Organizacionais - Planejamento e Organização
613002017	Ednizia Silva Moreira	Analista de Processos Organizacionais - Planejamento e Organização
613002767	André Luiz Pereira E Silva	Analista de Processos Organizacionais - Planejamento e Organização
613002925	Jayanne Ramos De Oliveira	Analista de Processos Organizacionais - Planejamento e Organização
613003114	Bruno Figueira Ramos	Analista de Processos Organizacionais - Planejamento e Organização
613003547	Scheilla Rocha Rosa De Brito	Analista de Processos Organizacionais - Planejamento e Organização
613003573	Ludmila Ribeiro Cruz Santos	Analista de Processos Organizacionais - Planejamento e Organização
613004232	Rachel Da Luz Koerich	Analista de Processos Organizacionais - Planejamento e Organização
613004245	Francisco Rodrigues Ribeiro Neto	Analista de Processos Organizacionais - Planejamento e Organização
613004652	Alex Assad De Santana	Analista de Processos Organizacionais - Planejamento e Organização

		Organização
613005067	Larissa Guimaraes Dourado	Analista de Processos Organizacionais - Planejamento e Organização
613001004	Antonio Cezar Machado Cavalcanti	Analista de TI - Projetos
613001236	Felipe Correia Gonçalves	Analista de TI - Projetos
613001272	Hélvia Britto Barros	Analista de TI - Projetos
613001584	Augusto Marcio Santos De Assis	Analista de TI - Projetos
613002372	Vanessa Ferraz Sales	Analista de TI - Projetos
613002816	Artur Dos Santos Pereira Neto	Analista de TI - Projetos
613002822	Clara Marques Campos	Analista de TI - Projetos
613003672	Tiago Mendes Lopes	Analista de TI - Projetos
613003806	Thiago Ribeiro De Almeida	Analista de TI - Projetos
613004346	Naími Mattos Nassiffe	Analista de TI - Projetos
613004396	Ricardo De Jesus Dantas	Analista de TI - Projetos
613004549	Thales Mauricio Fernandes Saad	Analista de TI - Projetos
613004728	Leandro Teles Dos Santos	Analista de TI - Projetos
613004802	Abdon De Oliveira Santos Neto	Analista de TI - Projetos
613005064	Raquel Pereira Fonseca Crispiniano	Analista de TI - Projetos
613005495	Lucas Ribeiro Da Silva	Analista de TI - Projetos
613005606	Rodrigo Santana Leite Da Silveira	Analista de TI - Projetos
613006159	Caroline Barros Rodrigues	Analista de TI - Projetos
613006819	Teófilo De Jesus Caldas	Analista de TI - Projetos
613006853	Ricardo Tourinho De Vasconcelos Pereira	Analista de TI - Projetos
613000360	Antoniony Celes Valverde Lima	Analista de TI - Sistemas - Projeto de Design e Construção de Software
613000476	José Danilo Meira Neto	Analista de TI - Sistemas - Projeto de Design e Construção de Software
613000652	Walter Rodrigues Cunha Filho	Analista de TI - Sistemas - Projeto de Design e Construção de Software
613001555	Clézio Alves Dos Santos	Analista de TI - Sistemas - Projeto de Design e Construção de Software
613002024	Davi Lima Alves	Analista de TI - Sistemas - Projeto de Design e Construção de Software
613002697	Amon Veiga Santana	Analista de TI - Sistemas - Projeto de Design e Construção de Software
613003306	Jackson Yanno Araujo De Carvalho	Analista de TI - Sistemas - Projeto de Design e Construção de Software
613004750	Bruno Da Silva Gonçalves	Analista de TI - Sistemas - Projeto de Design e Construção de Software
613004933	Alex Dos Santos Costa	Analista de TI - Sistemas - Projeto de Design e Construção de Software
613005765	Marcus Vinicius Mascarenhas Teles	Analista de TI - Sistemas - Projeto de Design e Construção de Software
613005781	Vinicius Trindade Dos Santos	Analista de TI - Sistemas - Projeto de Design e Construção de Software
613005823	Jairo Henrique Dos Santos Calmon	Analista de TI - Sistemas - Projeto de Design e Construção de Software
613005984	Leandro Carvalho Silva	Analista de TI - Sistemas - Projeto de Design e Construção de Software
613006510	Thiago Gomes De Barros	Analista de TI - Sistemas - Projeto de Design e Construção de Software
613006840	Alexandre Marcelino Ribeiro Valverde	Analista de TI - Sistemas - Projeto de Design e Construção de Software
613006916	Vinícius De Novais Hipólito	Analista de TI - Sistemas - Projeto de Design e Construção

		de Software
613000191	Erique De Assis Bomfim	Analista de TI - Sistemas - Requisitos de Software
613000221	Daniel Conceição Do Nascimento	Analista de TI - Sistemas - Requisitos de Software
613000293	Rick Da Silva Andrade Santos	Analista de TI - Sistemas - Requisitos de Software
613000639	Thiago Gomes De Barros	Analista de TI - Sistemas - Requisitos de Software
613001158	Plínio Eduardo Túlio Souza Dos Santos	Analista de TI - Sistemas - Requisitos de Software
613001656	Rodrigo Araujo De Jesus	Analista de TI - Sistemas - Requisitos de Software
613001686	Vinícius De Novais Hipólito	Analista de TI - Sistemas - Requisitos de Software
613001724	Pedro Carvalho Medauar	Analista de TI - Sistemas - Requisitos de Software
613003669	Austelino Magalhães Barros Júnior	Analista de TI - Sistemas - Requisitos de Software
613003841	Francisco Ferreira Da Silva Neto	Analista de TI - Sistemas - Requisitos de Software
613004741	Andrea Barreto Pontes	Analista de TI - Sistemas - Requisitos de Software
613004936	Juvenal Da Fonseca Novais Junior	Analista de TI - Sistemas - Requisitos de Software
613005018	Jaime Antonio Coelho Rodrigues De Oliveira	Analista de TI - Sistemas - Requisitos de Software
613005145	Marcelo Figueiredo Calmon	Analista de TI - Sistemas - Requisitos de Software
613005275	Thiago Faria Rage	Analista de TI - Sistemas - Requisitos de Software
613005322	Anderson Thiago Oliveira De Carvalho	Analista de TI - Sistemas - Requisitos de Software
613005825	Jairo Henrique Dos Santos Calmon	Analista de TI - Sistemas - Requisitos de Software
613005933	Leonardo Melo Costa Da Silva	Analista de TI - Sistemas - Requisitos de Software
613005982	Leandro Carvalho Silva	Analista de TI - Sistemas - Requisitos de Software
613006168	Cezar Vinícius Batista De Moraes	Analista de TI - Sistemas - Requisitos de Software
613006178	Cid Soares De Jesus	Analista de TI - Sistemas - Requisitos de Software
613006905	Bruno Magalhães Andrade	Analista de TI - Sistemas - Requisitos de Software
613000537	Gilberto Paim De Alcantara	Analista de TI - Suporte - Banco de Dados
613001574	Tiago Daniel Lemos Soares Cosme	Analista de TI - Suporte - Banco de Dados
613003655	Ricardo Tavares Antunes De Oliveira	Analista de TI - Suporte - Banco de Dados
613006826	Zanone Santos Lins	Analista de TI - Suporte - Banco de Dados
613000519	Anderson Souza Da Silva	Analista de TI - Suporte - Conectividade
613003386	Moisés Rodrigues Lima	Analista de TI - Suporte - Conectividade
613000468	Allysson Aderne Improta	Analista de TI - Suporte - Produção do Data Center
613003805	Thiago Ribeiro De Almeida	Analista de TI - Suporte - Produção do Data Center
613005876	Diego Villendel Rodrigues Rocha	Analista de TI - Suporte - Produção do Data Center
613006167	Rafael Bispo De Souza Neto	Analista de TI - Suporte - Produção do Data Center
613000157	André Felipe Costa E Silva	Analista de TI - Suporte - Sistemas Operacionais e Aplicativos I
613005440	Leonardo Silva Borges	Analista de TI - Suporte - Sistemas Operacionais e Aplicativos I
613003024	Marcelino Igor Antunes	Analista de TI - Suporte - Sistemas Operacionais e Aplicativos II
613005441	Leonardo Silva Borges	Analista de TI - Suporte - Sistemas Operacionais e Aplicativos II
613002045	Jorge Otávio Azevedo Costa	Assistente - Eletrotécnico
613002584	Emerson Carvalho Santana Silva	Assistente - Eletrotécnico
613003181	Uelber Mesquita De Santana	Assistente - Eletrotécnico
613003668	Jonas Da Silva Gomes	Assistente - Eletrotécnico
613000276	Davi De Jesus Santos	Assistente - Operação
613003118	Vitor Eduardo Silva Borges	Assistente - Operação
613005831	Jose Jesus Araujo	Assistente - Operação
613000427	Marcus Prado Da Silva	Assistente - Suporte
613001815	David Sodrê Lins Da Silva	Assistente - Suporte
613002044	Carlos Alberto Ferreira Dias	Assistente - Suporte
613003834	Jodson Silva Da Hora	Assistente - Suporte
613006762	Elielton Silva Paixão	Assistente - Suporte

II DA DISPOSIÇÃO E DOS FUNDAMENTOS ANÁLISE DOS RECURSOS

As questões que foram anuladas ou tiveram a alternativa de resposta alterada, coincidentes para provas de mais de um cargo, também sofreram alteração, mesmo não sendo objetos de recursos nos referidos cargos. Esta atitude é tomada devido à isonomia e legalidade do presente concurso quando da utilização dos mesmos conteúdos programáticos.

As questões suscitadas pelos recorrentes são a seguir analisadas.

Cargo: Analista de TI – Sistemas – Administração de Dados

Questão: 03

Recurso Procedente- Questão Anulada.

A alternativa “A) dispersão.” não pode ser considerada correta, pois, em “Com a rápida expansão da utilização da Internet das Coisas em todo o mundo, além da crescente disseminação de malwares para todo tipo de hardware e software (sejam sistemas operacionais ou aplicativos), a preocupação com a Segurança da Informação (dados pessoais e corporativos) também deve seguir entre as principais prioridades da indústria de Tecnologia da Informação.” a palavra disseminação produz o sentido de expansão, ou seja, ainda que o dicionário registre como uma das acepções possíveis de sentido para tal vocábulo a palavra “dispersão”, não é o sentido em que foi empregada na frase. Vejamos: de acordo com o dicionário Houaiss da Língua Portuguesa, dispersão significa ato ou efeito de dispersar-se, separação por diferentes lugares ou direções, debandada, correria, falta de concentração. A “disseminação” de que fala o texto diz respeito à propagação de malwares e não dispersão, dissolução, espalhamento. A opção “C) fortificação.” também não pode ser considerada correta, pois, ainda que possa ser entendido que a disseminação de malwares leva ao “fortalecimento” dos mesmos, não é esse o significado do vocábulo “disseminação”, objeto da questão em análise, entende-se que a disseminação, ou seja, sua expansão, leva ao seu fortalecimento.

Fonte: Dicionário Houaiss da Língua Portuguesa.

Cargo: Analista de Processos Organizacionais - Planejamento e Organização

Questão: 01

Recurso Improcedente. Ratifica-se a opção divulgada no gabarito preliminar.

A alternativa “D) a Segurança da Informação é uma das principais prioridades da indústria de Tecnologia da Informação devido à utilidade da Internet das Coisas em todo o mundo globalizado.” não pode ser considerada correta. De acordo com o trecho: “Com a rápida expansão da utilização da Internet das Coisas em todo o mundo, além da crescente disseminação de malwares para todo tipo de hardware e software (sejam sistemas operacionais ou aplicativos), a preocupação com a Segurança da Informação (dados pessoais e corporativos) também deve seguir entre as principais prioridades da indústria de Tecnologia da Informação.” é possível identificar que a Segurança da Informação é uma prioridade da indústria da Tecnologia da Informação

não simplesmente pelo fato que haja uma grande utilidade em relação à Internet das Coisas, mas sim porque em virtude de tal expansão da utilização desta Internet está atrelada a disseminação de malwares, preocupação apresentada.

Fonte: O próprio texto.

Questão: 03

Recurso Procedente. Questão Anulada.

A alternativa “A) dispersão.” não pode ser considerada correta, pois, em “Com a rápida expansão da utilização da Internet das Coisas em todo o mundo, além da crescente disseminação de malwares para todo tipo de hardware e software (sejam sistemas operacionais ou aplicativos), a preocupação com a Segurança da Informação (dados pessoais e corporativos) também deve seguir entre as principais prioridades da indústria de Tecnologia da Informação.” a palavra disseminação produz o sentido de expansão, ou seja, ainda que o dicionário registre como uma das acepções possíveis de sentido para tal vocábulo a palavra “dispersão”, não é o sentido em que foi empregada na frase. Vejamos: de acordo com o dicionário Houaiss da Língua Portuguesa, dispersão significa ato ou efeito de dispersar-se, separação por diferentes lugares ou direções, debandada, correria, falta de concentração. A “disseminação” de que fala o texto diz respeito à propagação de malwares e não dispersão, dissolução, espalhamento. A opção “C) fortificação.” também não pode ser considerada correta, pois, ainda que possa ser entendido que a disseminação de malwares leva ao “fortalecimento” dos mesmos, não é esse o significado do vocábulo “disseminação”, objeto da questão em análise, entende-se que a disseminação, ou seja, sua expansão, leva ao seu fortalecimento.

Fonte: Dicionário Houaiss da Língua Portuguesa.

Questão: 04

Recurso Improcedente. Ratifica-se a opção divulgada no gabarito preliminar.

A alternativa “A) ‘A Internet das Coisas, traz centenas de milhares de dispositivos, trocando informações entre si pela Internet. Informações que – por exemplo – podem ter sido coletadas através de dispositivos ligados ao corpo de um paciente e que podem enviar dados sobre o seu estado de saúde e até resultados de exames para o médico, aonde quer que ele esteja localizado, podendo, inclusive, ver estas informações do seu smartphone.’” não pode ser considerada correta, pois, entre sujeito e predicado não pode haver vírgula, o que ocorre entre “A Internet das Coisas” e “traz”.

Fonte: SACONNI, Luiz Antonio. Nossa Gramática Teoria e Prática.

Questão: 07

Recurso Improcedente. Ratifica-se a opção divulgada no gabarito preliminar.

“Manter o firewall e os softwares anti malwares atualizados, usar sempre programas originais e atualizados, usar somente fontes confiáveis ou lojas oficiais para download de aplicativos / programas, não acessar informações confidenciais ou realizar transações financeiras usando redes wi-fi públicas, verificar a veracidade e autenticidade de um link antes de clicar sobre ele e ter atenção quanto à autenticidade dos certificados digitais que aparecem no navegador são algumas das medidas de segurança a serem tomadas.” O texto injuntivo ou instrucional está pautado na explicação e no método para a concretização de uma ação, ou seja, indicam o procedimento para realizar algo; sua função é transmitir para o leitor mais do que simples informações, visa, sobretudo, instruir, explicar, todavia, sem a finalidade de convencê-lo por meio de argumentos. Um texto injuntivo é aquele que interfere no comportamento humano, induzindo a fazer alguma coisa. São exemplos de textos injuntivos a receita culinária, a receita médica, o manual de instrução, a bula de remédio, a propaganda, etc. As características estruturais apresentam: o uso do imperativo e do infinitivo,

além da interferência ou ordem dada. Tais características estão presentes no trecho em análise assim como em “A) ‘Pergunte só a ele como é!’” em que há uma instrução conforme visto no 5º§. A alternativa C) “Ontem mesmo eu fui e cheguei quase quatro horas da madrugada.” não pode ser considerada correta, pois, o enunciado da questão diz respeito apenas ao 5º§: “Na construção do 5º§ do texto, o autor utiliza como estratégia características de uma sequência tipológica também vista em:” A alternativa B) “O problema é que ela é muito ciumenta!” também não pode ser considerada pelos mesmos motivos já expostos anteriormente. A alternativa D) “Para ser mais preciso estou no meu quarto, escrevendo na escrivinha, com um Micro System ligado na minha frente.” não pode ser considerada correta pelos mesmos motivos explicitados anteriormente, tal alternativa se trata de uma sequência tipológica descritiva.

Fonte: MARCUSCHI, Luiz Antonio. Produção Textual, Análise de Gêneros e Compreensão. Ed. Parábola.

Questão: 08

Recurso Improcedente. Ratifica-se a opção divulgada no gabarito preliminar.

A alternativa “B) inserir uma nova situação no contexto já apresentado.” não pode ser considerada correta. Em “Já pelo lado das empresas e provedores de serviços, a principal mudança está na mentalidade. Estamos preparados para receber estes dispositivos dentro da rede da empresa? Como isolar o tráfego dos usuários e aplicativos do tráfego de dados sensíveis ao negócio da empresa? Como garantir a qualidade dos serviços? Como garantir uma largura de banda suficiente para atender a demanda das “coisas” sem impactar o core business da empresa? Enfim, todos queremos aproveitar as oportunidades que a Internet das Coisas pode proporcionar e que elas sempre possam vir acompanhadas da segurança adequada às informações.” não há uma nova situação introduzida, prova disso que ao final do parágrafo, o último período, iniciado por “Enfim” (conclusão que considera toda a discussão apresentada no texto) expressa o que já havia sido dito desde o início do texto, a necessidade de conciliar os benefícios da Internet das Coisas à segurança necessária. O acento grave presente na alternativa “C” não compromete o entendimento da questão, cujo objeto de análise é a interpretação e compreensão do texto. A alternativa “C) provocar o leitor à uma reflexão acerca do assunto tratado.” está correta, pois, os questionamentos apresentados no texto são um recurso bastante utilizado na sequência tipológica apresentada predominantemente no texto, tais perguntas não têm por finalidade obter uma resposta objetiva ou demonstram pouco conhecimento do articulador, mas sim é um recurso conhecido por levar à reflexão o interlocutor textual, buscando respostas a partir daí. A alternativa “A) orientar o leitor sobre o assunto questionado.” não pode ser considerada correta, pois, não há nenhum tipo de orientação ou instrução no trecho em análise, o enunciado da questão determina que sejam analisados os questionamentos feitos em que não orientações, mas apenas perguntas.

Fonte:

- O próprio texto.
- CEREJA, William Roberto; MAGALHÃES, Thereza A. Cochar; CILEY, Cleto. Interpretação de Textos. Construindo Competências e Habilidades em Leitura. Ensino Médio. 2. ed. São Paulo: Atual, 2012.

Questão: 09

Recurso Improcedente. Ratifica-se a opção divulgada no gabarito preliminar.

A afirmativa “O texto é principalmente informativo, através de uma linguagem clara e objetiva transmite informações relevantes para a sociedade pós-moderna.” não pode ser considerada verdadeira, pois, de acordo com os recursos textuais empregados tais como: consistência de argumentos e evidência de provas; não podemos afirmar que o texto seja predominantemente informativo, mas sim um texto argumentativo. A seguir, alguns trechos que demonstram tais aspectos: “a preocupação com a Segurança da Informação (dados

peçoais e corporativos) também deve seguir entre as principais prioridades da indústria de Tecnologia da Informação.”

“também podemos afirmar que todos estes dispositivos estão sujeitos à ação de pessoas mal intencionadas.”
“Obviamente quando destacamos as oportunidades de negócios envolvidas com Internet das Coisas, pessoas mal intencionadas também buscarão se aproveitar de alguma forma deste mercado potencial. O que fazer?”

Fonte:

- PIMENTEL, Carlos. Redação Descomplicada. 2ª edição, ed. Saraiva.
- Platão & Fiorin. Para entender o texto leitura e redação. Ed. Ática.

Questão: 10

Recurso Improcedente. Ratifica-se a opção divulgada no gabarito preliminar.

A alternativa “A) a segunda ocorrência se trata de uma conjunção.” não pode ser considerada correta, pois, em “A Internet das Coisas traz centenas de milhares de dispositivos trocando informações entre si pela Internet. Informações que, por exemplo, podem ter sido coletadas através de dispositivos ligados ao corpo de um paciente e que podem enviar dados sobre o seu estado de saúde e até resultados de exames para o médico, aonde quer que ele esteja localizado, podendo, inclusive, ver estas informações do seu smartphone.” (2º§). Em “que podem enviar dados” (segunda ocorrência do “que”) a palavra “que” é pronome relativo, sujeito de “podem enviar dados”, substituindo “informações” assim como ocorre com o primeiro “que”.

Fonte: SACONNI, Luiz Antonio. Nossa Gramática Teoria e Prática

Questão: 11

Recurso Improcedente. Ratifica-se a opção divulgada no gabarito preliminar.

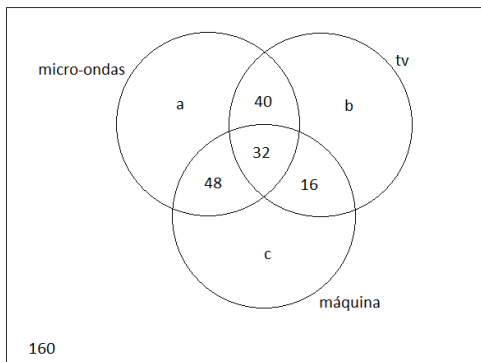

$$\text{Micro-ondas} = 224$$

$$a + 120 = 224$$

$$a = 104$$

$$\text{TV de tela plana} = 248$$

$$b + 88 = 248$$

$$b = 160$$

$$\text{Máquina de lavar} = 336$$

$$c + 96 = 336$$

$$c = 240$$

$$\text{Total de casas} = 104 + 160 + 240 + 32 + 40 + 48 + 16 + 160 = 800$$

$$104 / 800 = 0,13 = 13\%$$

Fonte: MARIANO, Fabrício. Raciocínio Lógico para Concursos. 4. Ed. Rio de Janeiro: Elsevier, 2011.

Questão: 15

Recurso Improcedente. Ratifica-se a opção divulgada no gabarito preliminar.

Diagramas possíveis:

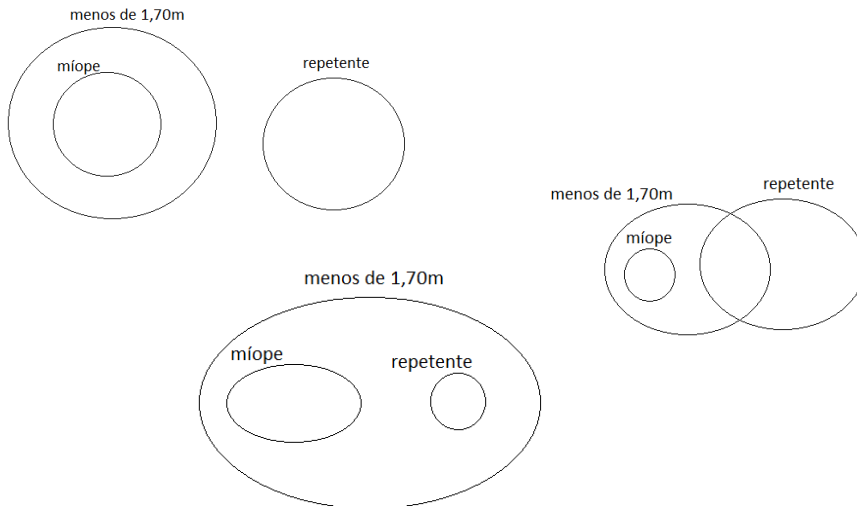

Assim tem-se que algum aluno com altura inferior a 1,70m não é repetente.

Fonte: MARIANO, Fabrício. Raciocínio Lógico para Concursos. 4. Ed. Rio de Janeiro: Elsevier, 2011.

Questão: 17

Recurso Improcedente. Ratifica-se a opção divulgada no gabarito preliminar.

A sequência das distâncias percorridas corresponde a uma progressão aritmética:

5,10,15,20,25,30,35,...

$$S=1,5\text{km}=1500\text{m}$$

$$S = \frac{(5+an).n}{2}$$

$$1500 = \frac{[5+5+(n-1).5].n}{2}$$

$$3000 = [10+5n-5].n$$

$$3000 = [5+5n].n$$

$$5n^2+5n=3000$$

$$n^2+n=600$$

$$n^2+n-600=0$$

$$n = \frac{-1 \pm \sqrt{1 - 4.1. (-600)}}{2}$$

$$n = \frac{-1 \pm \sqrt{2401}}{2}$$

$$n = \frac{-1 \pm 49}{2}$$

$$n=24\text{minutos.}$$

Fonte: MARIANO, Fabrício. Raciocínio Lógico para Concursos. 4. Ed. Rio de Janeiro: Elsevier, 2011.

Questão: 21

Recurso Improcedente. Ratifica-se a opção divulgada no gabarito preliminar.

A questão está inserida num contexto que deve ser considerado ao analisá-la e respondê-la, já que há um texto introdutório com o comando que contextualizaria o tema tratado na questão. Além disso, no enunciado da questão há uma referência clara dos critérios básicos de raqueamento dos países estudados e classificados e com base nestes, solicita-se que seja analisada a posição correta do Brasil. Ou seja, para ser considerada

uma nação em guerra, o Brasil deveria estar envolvido em algum conflito armado envolvendo duas partes, sendo que uma delas seria o governo. Por isso, assim como a Suíça, o Japão e o Chile, o Brasil não está, segundo o IEP, envolvido em nenhum tipo de conflito. Apenas seis países no mundo fazem parte desse seleto grupo.

Fonte: http://www.brasilpost.com.br/2014/08/15/paises-em-guerra-mundo_n_5683289.html

Questão: 27

Recurso Improcedente. Ratifica-se a opção divulgada no gabarito preliminar.

Não há nenhum impedimento no edital a utilização nas questões de atualidades de temas que foram divulgados após a publicação do edital. Não se pode confundir legislações (item 9.11) com dados e acontecimentos sociais. Com relação à resolução da questão cumpre informar que um mapa feito pelo Centro de Pesquisas Pew, com dados da Organização das Nações Unidas (ONU), revelou que existem mais homens que mulheres no mundo, mas eles estão mal distribuídos. Segundo o mapeamento, atualmente existem 101,8 homens para cada 100 mulheres, e o número de habitantes do sexo masculino no planeta está subindo gradualmente desde 1960.

Fonte: <http://oglobo.globo.com/sociedade/existem-mais-homens-que-mulheres-no-mundo-mas-eles-estao-mal-distribuidos-17233192>

Questão: 28

Recurso Improcedente. Ratifica-se a opção divulgada no gabarito preliminar.

Estão corretas as afirmativas I e III. O enunciado trata de acontecimentos que geraram a atual evasão de pessoas do norte da África e Oriente Médio para a Europa. Sem dúvidas, a agitação social que resultou da Primavera Árabe, trouxe novas pressões migratórias sobre a Europa ao levar mais pessoas a arriscar suas vidas atravessando o Mediterrâneo em barcos lotados e em péssimo estado. A sangrenta guerra civil na Síria também aumentou o número de sírios em busca de refúgio na Europa. Essa é a principal nacionalidade que está migrando ilegalmente à UE, superando afegãos e eritreus. Em outubro de 2014, o Alto Comissariado das Nações Unidas para Refugiados (ACNUR) disse que mais de 165 mil imigrantes ilegais tentaram atravessar o Mediterrâneo para a Europa nos últimos nove meses, ante 60 mil em 2013. Em 2014, quase metade dos que chegaram eram sírios e eritreus. Portanto, grande parte do fluxo migratório enfrentado hoje pelos países desenvolvidos tem origem no norte da África e em países do Oriente Médio que sofrem sangrentos conflitos internos. A afirmativa II, portanto, está incorreta, já que não há números avassaladores de migrações oriundas destas nações, além do fato de que não se tratam de economias quebradas, como é o caso da Grécia, mas em crise econômica como ocorre inclusive com alguns países europeus.

Fonte: http://www.bbc.com/portuguese/noticias/2015/01/150103_qa_imigracao_lab

Questão: 31

Recurso Procedente. Questão Anulada.

A questão aborda a criação de conhecimento organizacional como forma de gerar inovações que fazem parte do planejamento e organização planejamento empresarial, no entanto não consta de forma explícita no conteúdo programático “Princípios Fundamentais da Teoria da Inovação” o que torna o recurso procedente. Diante dos fatos, a questão foi anulada, pois apesar de pertencer não está explícito no edital.

Fonte: Dávila, G. A.; Leocádio, L; Varvakis, G. Inovação e Gerenciamento de Processos: uma análise baseada em gestão do conhecimento. **Revista de Ciência da Informação**. V9, n3. 2008.

Questão: 32

Recurso Improcedente. Ratifica-se a opção divulgada no gabarito preliminar.

Na Gestão de Projetos os processos são identificados enquanto os objetivos são estabelecidos. [1] [2]. O Processo de identificar, segundo [3] é: provar ou reconhecer a identidade de, tornar idêntico, absorver em si, enquanto o estabelecer está voltado a: criar, dar princípio a, instituir, fundar, organizar. Como bem argumentado por um dos interpostos: “*GESTÃO POR PROCESSOS PROVISÕES ANTES DE INICIAR O TRABALHO*• *Identificar os processos chaves do negócio*• *Estabelecer objetivos e metas que devem ser cumpridas a partir dos esforços de gestão por processos* “[2]. Assim, torna improcedente as interposições e a resposta correta é a “D”.

Fonte:

- [1] ELO Group. Coletânea ELO Group de ideias e tendências em BPM. Disponível em: <www.elogroup.com.br>. Acesso em 24 out. 2015. p.53.
- [2] UNICAMP. Gestão por processos. Disponível em: <http://www.aprendersempre.org.br/arqs/GE%20B%20-Gestao_Processos_UNICAMP.pdf> Acesso em: 24 out. 2015. p25.
- [3] Aurélio on-line. Disponível em: <<http://dicionariodoaurelio.com/identificar>>. Acesso em 24 de out. 2015.

Questão: 33

Recurso Improcedente. Ratifica-se a opção divulgada no gabarito preliminar.

O indicador de desempenho Cliente: “pressupõe definições quanto ao mercado e segmentos nos quais a organização deseja competir. A organização deverá traduzir em medidas específicas os fatores importantes para os clientes. A proposta é monitorar como a empresa entrega real valor ao cliente certo. Normalmente são definidos indicadores da satisfação e de resultados relacionados aos clientes: satisfação, retenção, captação e lucratividade”.

Indicador de desempenho Processos internos: é um indicador de perspectiva do cliente e dos acionistas que devem ser apoiados por processos internos onde as organizações devem identificar os processos críticos para a realização dos objetivos das duas perspectivas (cliente e acionistas). Os processos devem criar as condições para que a organização ofereça propostas de valor ao cliente, capazes de atrair e reter clientes em seus segmentos de atuação e, ao mesmo tempo, criando valor aos acionistas. Além disso, a Figura 3 [2] mostra que o objetivo é um processo de inovação.

De acordo com as descrições fica claro que o objetivo “facilitar o acesso à justiça” está criando condições para que o Tribunal ofereça um serviço de valor ao cliente.

Fonte:

- [1] PRIETO, V. C.; Pereira, F. L. A.; Carvalho, M. M. e Laurindo, F. J. B.. Fatores críticos na implementação do *Balanced Scorecard*. **Gestão & Produção**, v. 13, n. 1, p. 83.
- [2] Rocha, H. M. e Oliveira, U. R. **Balanced Scorecard como fonte de vantagem competitiva para as organizações: uma revisão bibliográfica**. In Proc. do XIII Simpósio de Engenharia de Produção, SIMPEP, 2006. p. 8, Bauru, Brasil.

Questão: 34**Recurso Improcedente. Ratifica-se a opção divulgada no gabarito preliminar.**

O indicador de capacidade ou capacidade é um “Indicador empresarial” utilizado em processo que se encontra no item ‘Planejamento e Organização do planejamento empresarial’. O Índice de Capacidade Potencial (Cp): é uma medida de capacidade que não considera a localização do processo no campo de tolerância do produto, nem tão pouco a nominal desse campo, necessariamente bilateral.

Fonte: Souza, F. S.; Pedrini, D. C. e Caten, C. S. T.. Índices de capacidade do processo: comparação entre índices tradicionais e índices para gráficos de controle de regressão. **Gestão e Processo**, v. 16, n.1 p. 122. São Carlos, Brasil.

Questão: 35**Recurso Improcedente. Ratifica-se a opção divulgada no gabarito preliminar.**

O conteúdo abordado na questão foi Gestão de Risco e Conformidade. A ISO 19600:2014 traz diretrizes de sistema de gerenciamento de conformidade (*Compliance management systems — Guidelines*, do inglês).

Fonte: ISO. ISO 19600:2014 (en). **Compliance management systems** – Guidelines. Disponível em: <<https://www.iso.org/obp/ui/#iso:std:iso:19600:ed-1:v1:en>>. Acesso em: 23 de out. 2015.

Questão: 36**Recurso Improcedente. Ratifica-se a opção divulgada no gabarito preliminar.**

A resposta correta está na letra “A”. Que diz: “a mudança estrutural com a mudança comportamental são capazes de ocasionar diferentes problemas e resistências que podem levar o processo de mudança ao fracasso”. Baseado em [1] o correto seria: “a mudança estrutural sem a mudança comportamental são capazes de ocasionar diferentes problemas e resistências que podem levar o processo de mudança ao fracasso”.

Fonte: [1] Reggiani. H. B.; Reggiani. M. B.; Menezes, M. R.; SILVA, A. R. L.. **Cultura Organizacional, Relações de poder, e Mudança Organizacional:** A Transformação da abordagem departamental para abordagem por processos no caso de uma organização no setor de celulose. In Proc. V Simpósio de Excelência em Gestão e Tecnologia. SEGET, 2008, p.4.

Cargo: Analista de TI - Projetos**Questão: 03****Recurso Improcedente. Ratifica-se a opção divulgada no gabarito preliminar.**

Em “Após cinco anos e meio dedicados apenas a funções executivas, volto a ter um espaço para troca de ideias e informações.” (1º§) caso houvesse a inserção do artigo definido “as” diante de “funções executivas”, o emprego do acento grave indicador de crase seria obrigatório. O artigo “as” seria referente a “funções”, feminino plural; já o “a” que já aparecesse na frase é uma “preposição” obrigatória, devido à regência de “dedicados” (dedicados a alguma coisa), portanto a fusão do “as” artigo e “a” preposição resultaria em crase obrigatória.

Fonte: SACONNI, Luiz Antonio. Nossa Gramática Teoria e Prática.

Questão: 05**Recurso Improcedente. Ratifica-se a opção divulgada no gabarito preliminar.**

O enunciado da questão: “No 6º§ do texto, o autor utiliza argumentos não apenas em sua própria defesa, mas também de seus pares. Para isso” tem por objetivo identificar os recursos utilizados pelo autor como argumentos no 6º§ em sua própria defesa e também de seus pares, ou seja, seus colegas de profissão, conforme pode ser comprovado pela utilização da forma verbal “criarmos” em “E sobre criarmos plataformas-problema” cujo sujeito desinencial pode ser reconhecido por “nós”.

Fonte:

- Dicionário Houaiss da Língua Portuguesa.
- SACONNI, Luiz Antonio. Nossa Gramática Teoria e Prática.

Questão: 08**Recurso Improcedente. Ratifica-se a opção divulgada no gabarito preliminar.**

A alternativa “A) o público a que se destina.” não pode ser considerada correta, pois, em “Após cinco anos e meio dedicados apenas a funções executivas, volto a ter um espaço para troca de ideias e informações. Desta vez, sobre o mercado digital com suas histórias de bastidores, dados infundáveis, surpresas, o dia a dia de start ups aqui e lá no Vale (sim, o do Silício) e entrevistas com quem sacode este mercado ou é sacudido por ele.” não há expressão explícita do público a que se destina o texto em análise, mas sim o autor fala do assunto acerca do qual tal texto será desenvolvido. A alternativa “B) a finalidade principal do texto.” está correta

Questão: 14**Recurso Improcedente. Ratifica-se a opção divulgada no gabarito preliminar.**

_ No primeiro carrinho tem-se 6 pessoas e deve-se escolher duas: $C_{6,2}$

_ No segundo carrinho tem-se 4 pessoas e deve-se escolher duas: $C_{4,2}$

_ No terceiro carrinho tem-se 2 pessoas e deve-se escolher duas: $C_{2,2}$

_ Total de maneiras: $C_{6,2} \cdot C_{4,2} \cdot C_{2,2} = 15 \cdot 6 \cdot 1 = 90$

Fonte: MARIANO, Fabrício. Raciocínio Lógico para Concursos. 4. Ed. Rio de Janeiro: Elsevier, 2011.

Questão: 16**Recurso Improcedente. Ratifica-se a opção divulgada no gabarito preliminar.**

$P(\text{coroa}) = 0,5$

$P(\text{ímpar}) = 0,5$

$P(\text{coroa ou ímpar}) = P(\text{coroa}) + P(\text{ímpar}) - P(\text{coroa e ímpar})$

$P(\text{coroa ou ímpar}) = 1/2 + 1/2 - (1/2) \cdot (1/2)$

$P(\text{coroa ou ímpar}) = 1 - (1/4)$

$P(\text{coroa ou ímpar}) = 3/4 = 0,75 = 75\%$

Fonte: MARIANO, Fabrício. Raciocínio Lógico para Concursos. 4. Ed. Rio de Janeiro: Elsevier, 2011.

Questão: 18**Recurso Improcedente. Ratifica-se a opção divulgada no gabarito preliminar.**

Reposicionando as figuras conforme indicado a seguir verifica-se que a alternativa C é diferente das demais.

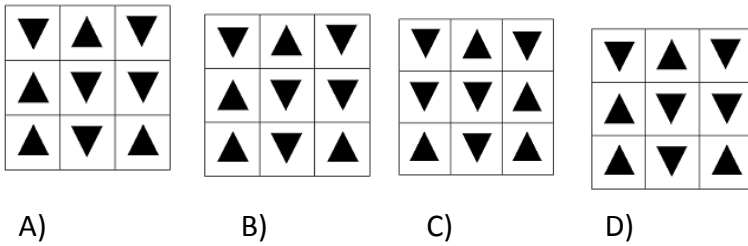
Fonte: MARIANO, Fabrício. Raciocínio Lógico para Concursos. 4. Ed. Rio de Janeiro: Elsevier, 2011.**Questão: 21****Recurso Improcedente. Ratifica-se a opção divulgada no gabarito preliminar.**

O comando da questão solicitava a marcação da afirmativa INCORRETA. A **União Soviética** foi o país que representou o bloco comunista no mundo a partir de 1922 e combateu a polaridade capitalista até 1991. Na Segunda Guerra Mundial, a União Soviética foi uma das grandes vencedoras, ao lado dos Estados Unidos. Os dois países foram os grandes vencedores da guerra, entretanto um deles, **Estados Unidos**, defendia a ideologia capitalista, enquanto a União Soviética defendia a ideologia comunista. A polaridade entre os dois países dividiu o mundo em um novo confronto a partir de 1945, a **Guerra Fria**. A União Soviética travou grande conflito com os Estados Unidos pela influência ideológica no mundo durante algumas décadas. No início da década de 1980, entretanto, a União Soviética já se mostrava desgastada e incapaz de se sustentar em sua ideologia. Seus produtos e estrutura política já estavam sucateados, várias medidas foram implantadas para tentar dar sobrevida ao sistema. A população já não estava mais satisfeita com as promessas comunistas e se revoltara contra as rígidas regras impostas pela União Soviética ao longo dos anos. Em 1989 foi derrubado o Muro de Berlim, símbolo da Guerra Fria. Muitos consideram a ocasião como o marco do fim do socialismo no mundo. A União Soviética, por sua vez, chegou ao fim em 1991 (final do século XX) quando foi desmembrada em vários outros países. Além da Guerra Fria não poder ser considerado um conflito onde se determina vencedor e perdedor, o fim da URSS se deu no final do século XX e não no início do século XXI.

Fonte: <http://www.infoescola.com/historia/uniao-sovietica/>**Questão: 23****Recurso Improcedente. Ratifica-se a opção divulgada no gabarito preliminar.**

Estão corretas as afirmativas I e II. Até hoje nenhum brasileiro conquistou o prêmio Nobel de Literatura e sua premiação envolve generoso valor financeiro. A afirmativa III está incorreta já que não houve premiação em alguns anos durante as duas guerras mundiais, portanto, não se pode dizer que a premiação anual ocorreu sem interrupções.

Fonte: Almanaque Abril 2015 (São Paulo: Editora Abril, 2015, p.251)**Questão: 25****Recurso Improcedente. Ratifica-se a opção divulgada no gabarito preliminar.**

Com bases em informações fornecidas pelo Instituto Nacional de Estudos e Pesquisas Educacionais Anísio Teixeira – Inep – organismo do Ministério da Educação – MEC – responsável pela organização do ENEM, a partir de 2009 passou a ser utilizado também como mecanismo de seleção para o ingresso no ensino superior. Foram implementadas mudanças no Exame que contribuem para a democratização das oportunidades de

acesso às vagas oferecidas por Instituições Federais de Ensino Superior (IFES), para a mobilidade acadêmica e para induzir a reestruturação dos currículos do ensino médio.

Fonte: <http://portal.inep.gov.br/web/enem/sobre-o-enem>

Questão: 29

Recurso Improcedente. Ratifica-se a opção divulgada no gabarito preliminar.

A taxa de desemprego de jovens no Brasil neste ano deve ficar bem acima da média mundial, com tendência de agravamento por causa da piora do cenário econômico do país, afirma a Organização Internacional do Trabalho (OIT) em um estudo divulgado nesta quinta-feira. Enquanto a taxa brasileira deve atingir a 15,5%, a mundial deve ficar em 13,1%, portanto, não dá para dizer que a taxa brasileira vai ficar equiparada, muito abaixo ou estabilizada à média do ano anterior já que houve um acréscimo. Vale ressaltar também a utilização da palavra “bem” na forma de advérbio ou pronome não compromete a veracidade da informação, já que o julgamento se a diferença percentual é grande ou pequena é relativa e muito subjetiva. O fato é que está acima da média mundial, o que permite a marcação apenas da alternativa “B”.

Fonte: http://www.bbc.com/portuguese/noticias/2015/10/151008_desemprego_oit_df_ab

Questão: 30

Recurso Improcedente. Ratifica-se a opção divulgada no gabarito preliminar.

O comando da questão solicita a marcação da alternativa que de forma específica justifica o termo “pedaladas fiscais”. Portanto, levando-se em conta a especificidade exigida pelo comando da questão a única alternativa a ser marcada é a letra A. Além disso, não se pode afirmar especificamente que há relação entre as ações ditas como pedaladas fiscais com a desvalorização da moeda brasileira. “Pedaladas fiscais” são manobras contábeis que envolveriam o uso de recursos de bancos federais para maquiar o orçamento federal.

Fonte: http://www.bbc.com/portuguese/noticias/2015/10/151006_pedaladas_tcu_entenda_ru

Questão: 31

Recurso Improcedente. Ratifica-se a opção divulgada no gabarito preliminar.

O item Características de sistemas (especificações) pertence ao processo de planejamento que tem como objetivo estabelecer o escopo total do esforço, definir e refinar objetivos e desenvolver o curso de ações necessárias para alcançar esses objetivos, como pode ser visto nas páginas 54 e 55 do PMBOK 5 edição. Na Tabela 3-1 página 61, intitulada: *Grupo de processos de gerenciamento de projetos e mapeamento das áreas de conhecimentos*, encontra-se a área de conhecimento 5 que possui como uma de suas atividades na etapa de planejamento a coleta de requisitos que é igual a especificação. Assim, a resposta correta é a Letra C.

Demais respostas:

A) Incorreta. O termo de abertura, não pertence à fase de planejamento. Características do sistema não pertence à fase de execução, mas pertence a fase de planejamento. Estimar recursos pertence à fase de planejamento.

B) Incorreta. Estimar recursos das atividades pertence à fase de planejamento. Gerenciar comunicação não pertence à fase de iniciação. Verificar o engajamento das partes interessadas não pertence ao planejamento.

D) Incorreta. Características do sistema pertence à fase de planejamento. Gerenciar comunicações não pertence à fase de iniciação e nem de encerramento.

Fonte: Project Management Institute; Project Management Body of Knowledge Guide (PMBok Guide) – 5ed. Newton Square: Project Management Institute, 2013.p. 54-55; 61.

Questão: 32**Recurso Procedente. Questão Anulada.**

A resposta D está incorreta. O tempo limite da atividade A é de 20 dias para ser realizada sem atrasar o projeto, 8 seria o tempo necessário para sua realização. No entanto, a Atividade D não possui uma folga de -34 dias e sim de -32 dias como mostra a tabela abaixo: Assim, a questão foi anulada, pois é a Atividade F que possui folga de -34 dias.

Atividade	Duração	UDI	UDT	Folga
A	8	8	20	-12
B	35	55	55	0
C	20	20	20	0
D	15	23	55	-32
E	6	61	61	0
F	7	27	61	-34
G	12	73	73	0

Fonte: Project Management Institute; Project Management Body of Knowledge Guide (PMBok Guide) – 5ed. Newton Square: Project Management Institute, 2013.

Questão: 33**Recurso Improcedente. Ratifica-se a opção divulgada no gabarito preliminar.**

Quando um escopo geral do projeto é desmembrado em conjuntos de requisitos e trabalhos, que segundo o PMBOK página 531 é função do *Backlog*. A função do *Sprint* é trabalhar com uma lista de tarefas e não com as funcionalidades. De acordo com [2] um *Sprint* contém e consiste de planejamento de *Sprints*, *Scrums* diários, trabalho de desenvolvimento, revisões de *Sprints* e retrospectiva do *Sprint*. O *Backlog* é uma lista de coisas que pode ser necessário no produto e é a única fonte de requisitos para todas as mudanças a serem feitas no produto.

O item dois das alternativas é falso, pois o escopo detalhado é determinado em uma iteração de cada vez e o planejamento detalhado para a iteração seguinte é executado à medida que o trabalho no escopo do projeto e entregas atuais avançam.

Fonte:

- Project Management Institute; Project Management Body of Knowledge Guide (PMBok Guide) – 5ed. Newton Square: Project Management Institute, 2013. p. 45; 531.
- [2] Schawaber, K. e Sutherland, Jeff. The definitive Guide to Scrum: The Rules of the Game. Disponível em: < <http://www.scrumguides.org/docs/scrumguide/v1/scrum-guide-us.pdf>>. Acessos em 24 out. 2015. P. 7;12.

Questão: 34**Recurso Improcedente. Ratifica-se a opção divulgada no gabarito preliminar.**

A questão aborda processos e conceitos utilizados no planejamento do orçamento entre eles o “custo de recurso” que é utilizado em todo o projeto e não o “estimativa de custos bottom-up”. O custo de recurso é processo de desenvolvimento de uma estimativa dos recursos monetários necessários para executar as atividades do projeto, ou seja, o Orçamento do projeto o que torna a afirmativa III correta, pois nesse processo, inclui, mas não se limita a, identificar os custos com materiais necessários para tarefas específicas, aluguel de equipamento, despesas, com telefonemas de longa distância, viagens, depreciação dos equipamentos, entre outros.

Fonte: Project Management Institute; Project Management Body of Knowledge Guide (PMBok Guide) – 5ed. Newton Square: Project Management Institute, 2013. p. 200.

Questão: 37**Recurso Improcedente. Ratifica-se a opção divulgada no gabarito preliminar.**

Na questão é solicitado que indique os gerenciamentos presentes na descrição sendo eles: (i) “Contudo, parecem existir alguns problemas no projeto que não foram avaliados e que podem afetar o seu ciclo de vida,” neste trecho o gerente deixou de realizar o Gerenciamento de risco que busca identificar todas as ações que podem ter impacto negativo ou positivo no projeto [1][2]; (ii) Por não ter avaliado os problemas, o valor inicial do projeto extrapola 180%, este está relacionado ao Gerenciamento de custos que deve realizar a estimativa, gerenciamento e controle dos custo, uma vez que o valor foi extrapolado em 180% [2]; (iii) Para sua surpresa, na apresentação do sistema para o usuário, foi verificado que o produto não realizava as funções necessárias que haviam sido especificados pelos usuários, aqui tem relação direta com o Gerenciamento de escopo que entre outras coisas deve definir e controlar o que está e o que não está incluso no projeto[2]; (iv) por fim, Além de ter sido finalizado com 3 meses e meio de atraso, é função do Gerenciamento de tempo, entre outras coisas, fornecer orientação e instruções do gerenciamento do tempo (cronograma) do projeto ao longo do ciclo de vida [2]. Além disso, o trecho Para aumentar a produtividade você opta por desenvolver produtos mais velozes, com menor custo e tamanho, após perceber que os avanços obtidos em pesquisas para memória e processador eram positivos, não está categorizado como gerenciamento tecnológico e sim como Avanço Tecnológico [2]

Fonte:

- [1] MENEZES, Luís Cesar de Moura. Gestão de projetos. 3ed. São Paulo: Atlas, 2009.
- [2] Project Management Institute; Project Management Body of Knowledge Guide (PMBok Guide) – 5ed. Newton Square: Project Management Institute, 2013. 10; 105; 145; 193 e 313.

Questão: 38**Recurso Improcedente. Ratifica-se a opção divulgada no gabarito preliminar.**

Considerando o PMBOK página 21 item 2.1.2 onde consta: As partes interessadas e os membros da equipe do projeto também podem usar meios de comunicação eletrônica (incluindo email, mensagens instantâneas de texto, redes sociais, videoconferência e conferência pela Internet, e outras formas de mídia eletrônica) para se comunicar formal ou informalmente com o gerente de projetos. O que torna improcedente o recurso interposto.

Fonte: Project Management Institute; Project Management Body of Knowledge Guide (PMBok Guide) – 5ed. Newton Square: Project Management Institute, 2013. 21.

Questão: 39**Recurso Improcedente. Ratifica-se a opção divulgada no gabarito preliminar.**

A Estrutura Analítica de Projeto (EAP) é um produto do Gerenciamento de Escopo. No entanto, como pode ser visto em [1] sua representação pode ser feitas em diagramas. Além disso, pode ser visto em [2] que a figura é uma estrutura analítica de projeto chamada em inglês de *Work Breakdown Structure* (WBS) como é referenciada pelo autor.

Fonte:

- [1] Project Management Institute; Project Management Body of Knowledge Guide (PMBok Guide) – 5ed. Newton Square: Project Management Institute, 2013. 127-131.
- [2] MENEZES, Luís Cesar de Moura. Gestão de projetos. 3ed. São Paulo: Atlas, 2009.

Questão: 40**Recurso Procedente. Questão Anulada.**

A falta da crase altera o sentido da frase, dando margem a interpretação incorreta. Sem a crase, a estratégia corporativa se torna o sujeito, fazendo a ação. Assim, a questão foi anulada.

Fonte:

- Martins, E. Manual de redação e estilo. 3ed., Revista e Ampliada. São Paulo: O Estado de São Paulo. 1997. Disponível em: < http://nau.ufsc.br/files/2010/09/Manual-de-Reda%C3%A7%C3%A3o-e-Estilo_O-Estado-de-S%C3%A3o-Paulo.pdf>. Acesso em: 25 de out. 2015.
- Garcia, M. C. e Reis, B. A. C.. Minimanual compacto de gramática língua portugueses: teoria e prática. 2ed. São Paulo: Editora Rideel. Disponível em: <<http://www.educacao.salvador.ba.gov.br/site/documentos/espaco-virtual/espaco-estudantes-pais/apoio/gramatica.pdf>>. Acesso em: 25 de out. 2015.

Cargo: Analista de TI - Sistemas - Projeto de Design e Construção de Software

Questão: 08**Recurso Improcedente. Ratifica-se a opção divulgada no gabarito preliminar.**

A alternativa “A) o público a que se destina.” não pode ser considerada correta, pois, em “Após cinco anos e meio dedicados apenas a funções executivas, volto a ter um espaço para troca de ideias e informações. Desta vez, sobre o mercado digital com suas histórias de bastidores, dados infundáveis, surpresas, o dia a dia de start ups aqui e lá no Vale (sim, o do Silício) e entrevistas com quem sacode este mercado ou é sacudido por ele.” não há expressão explícita do público a que se destina o texto em análise, mas sim o autor fala do assunto acerca do qual tal texto será desenvolvido. A alternativa “B) a finalidade principal do texto.” está correta.

Questão: 11**Recurso Improcedente. Ratifica-se a opção divulgada no gabarito preliminar.**

Justificativa:

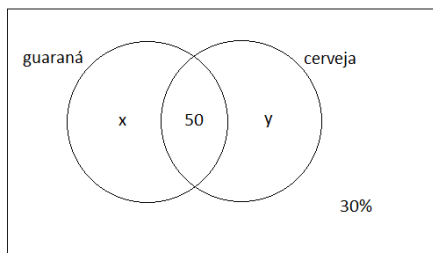

$$x+50=80$$

$$x=30$$

$$x+y=55$$

$$y=25$$

$$30+50+25+30\%T=T$$

$$105+0,3T=T$$

$$0,7T=105$$

$$T=150$$

$$\text{Soma dos algarismos}=1+5+0=6$$

Fonte: MARIANO, Fabrício. Raciocínio Lógico para Concursos. 4. Ed. Rio de Janeiro: Elsevier, 2011.

Questão: 12**Recurso Improcedente. Ratifica-se a opção divulgada no gabarito preliminar.**

Justificativa:

$$5 \times 3 - 1 = 14$$

$$14 \times 3 - 1 = 41$$

$$41 \times 3 - 1 = 122$$

$$122 \times 3 - 1 = 365$$

Resposta: 122

Fonte: MARIANO, Fabrício. Raciocínio Lógico para Concursos. 4. Ed. Rio de Janeiro: Elsevier, 2011.**Questão: 14****Recurso Improcedente. Ratifica-se a opção divulgada no gabarito preliminar.**_ No primeiro carrinho tem-se 6 pessoas e deve-se escolher duas: $C_{6,2}$ _ No segundo carrinho tem-se 4 pessoas e deve-se escolher duas: $C_{4,2}$ _ No terceiro carrinho tem-se 2 pessoas e deve-se escolher duas: $C_{2,2}$ _ Total de maneiras: $C_{6,2} \cdot C_{4,2} \cdot C_{2,2} = 15 \cdot 6 \cdot 1 = 90$ Fonte: MARIANO, Fabrício. Raciocínio Lógico para Concursos. 4. Ed. Rio de Janeiro: Elsevier, 2011.**Questão: 16****Recurso Improcedente. Ratifica-se a opção divulgada no gabarito preliminar.**

$$P(\text{coroa}) = 0,5$$

$$P(\text{ímpar}) = 0,5$$

$$P(\text{coroa ou ímpar}) = P(\text{coroa}) + P(\text{ímpar}) - P(\text{coroa e ímpar})$$

$$P(\text{coroa ou ímpar}) = 1/2 + 1/2 - (1/2) \cdot (1/2)$$

$$P(\text{coroa ou ímpar}) = 1 - (1/4)$$

$$P(\text{coroa ou ímpar}) = 3/4 = 0,75 = 75\%$$

Fonte: MARIANO, Fabrício. Raciocínio Lógico para Concursos. 4. Ed. Rio de Janeiro: Elsevier, 2011.**Questão: 17****Recurso Improcedente. Ratifica-se a opção divulgada no gabarito preliminar.**Sejam: x =número de páginas apenas com texto; y =número de páginas apenas com imagens; z =número de páginas com textos e imagens; n = número total de páginas.

$$x + y + z = n$$

$$x + y = 0,6n$$

$$z = 0,4n$$

$$y = 122$$

$$x + 122 = 0,6n$$

$$y + z = 252$$

$$x + 252 = n$$

$$x = n - 252$$

$$x + 122 = 0,6n$$

$$n - 252 + 122 = 0,6n$$

$$0,4n = 130$$

$$n = 325$$

$$x = n - 252$$

$$x=325-252$$

$$x=73$$

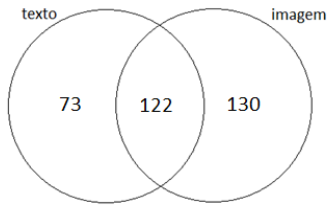

Fonte: MARIANO, Fabrício. Raciocínio Lógico para Concursos. 4. Ed. Rio de Janeiro: Elsevier, 2011.

Questão: 18

Recurso Improcedente. Ratifica-se a opção divulgada no gabarito preliminar.

Reposicionando as figuras conforme indicado a seguir verifica-se que a alternativa C é diferente das demais.

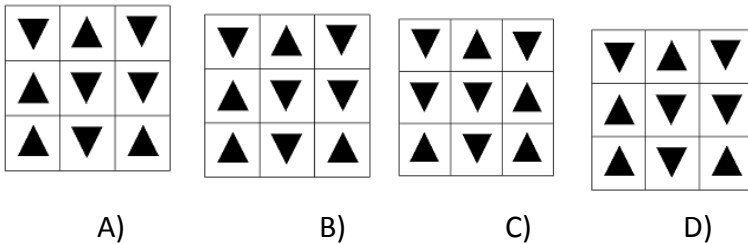

Fonte: MARIANO, Fabrício. Raciocínio Lógico para Concursos. 4. Ed. Rio de Janeiro: Elsevier, 2011.

Questão: 31

Recurso Procedente. Questão Anulada.

Houve erro de digitação no item B da questão, foi digitado ISSO/IEC e é ISO/IEC, portanto o erro leva a duas opções possíveis, sendo assim, a questão foi anulada.

Fonte: SOFTEX. MPS. BR-Melhoria de Processo do Software Brasileiro, Guia Geral MPS de Software, 2012.

Questão: 32

Recurso Procedente. Questão Anulada.

Não existe resposta correta, pois a primeira afirmativa também está incorreta. O correto é "Toda classe que possui pelo menos um método abstrato é abstrata". Assim, apenas a afirmativa II está correta e desta forma a questão fica sem resposta. Questão Anulada.

Fonte: BEZERRA, Eduardo. **Princípios De Análise E Projeto De Sistemas Com Uml**. 2ed. Elsevier Brasil, 2007.

Questão: 33

Recurso Procedente. Questão Anulada.

O processo Unificado (UP) tem como objetivo desenvolvimento de sistemas orientados a objetos. O item Análise de Sistemas permite a abordagem do assunto, no entanto não consta de forma explícita no conteúdo programático. Assim, a questão foi anulada, pois apesar de pertencer não está explícito no edital.

Fonte: WAZLAWICK, Raul Sidnei. **Análise e Projeto de Sistemas da Informação**. Elsevier Brasil, p 21-25, 2 ed, 2011.

Questão: 34**Recurso Improcedente. Ratifica-se a opção divulgada no gabarito preliminar.**

Em [1] tem-se “O ambiente de TI federado é aquele em que os recursos e os aplicativos permanecem unidos, e ao mesmo tempo, mantêm a autonomia individual e a autogovernança. A SOA visa aumentar a perspectiva federada de uma empresa, independentemente de sua aplicação.”.

Fonte: [1] ERL, Thomas. SOA: Princípios de design de serviços. **Pearson Prentice Hall, São Paulo**, 2009.

Questão: 35**Recurso Prejudicado. Ratifica-se a opção divulgada no gabarito preliminar.**

As razões recursais não se referem à questão mencionada.

Questão: 36**Recurso Improcedente. Ratifica-se a opção divulgada no gabarito preliminar.**

Em [1], “Teste caixa-preta, também chamado de teste comportamental, focaliza requisitos funcionais do software. As técnicas de teste caixa-preta permitem derivar séries de condições de entrada que utilizarão completamente todos os requisitos funcionais para um programa. O teste caixa-preta não é uma alternativa às técnicas caixa-branca. Em vez disso, é uma abordagem complementar...”, assim todas as funções são operacionais, o que não significa que completamente corretas.

Fonte: [1] PRESSMAN, Roger S. **Engenharia de software**. McGraw Hill Brasil, p 439, 2011.

Questão: 37**Recurso Improcedente. Ratifica-se a opção divulgada no gabarito preliminar.**

Em [1], “o paradigma imperativo engloba os paradigmas fundamentados na ideia de computação como um processo que realiza mudanças de estados.”

“O paradigma imperativo é subdividido nos paradigmas estruturado, orientado a objetos e concorrente.”

Fonte: [1] VAREJÃO, Flávio. Linguagens de Programação: conceitos e técnicas. 4ed. **Rio de Janeiro: Campus**, p. 17-18, 2004.

Questão: 38**Recurso Improcedente. Ratifica-se a opção divulgada no gabarito preliminar.**

Em [1] tem-se “Intuitivamente, a qualquer momento, o conjunto de tuplas da relação da view é o resultado da avaliação da expressão de consulta que define a view. Assim, se uma relação da view for calculada e armazenada, ela pode se tornar desatualizada se as relações usadas para defini-la forem modificadas. Para evitar isso, as views normalmente são implementadas da seguinte forma. Quando definimos uma view, o sistema de banco de dados armazena a definição da própria view, em vez do resultado da avaliação da expressão de consulta armazenada. Assim, sempre que avaliamos a consulta, a relação da view é gerada novamente.”

Fonte: [1] SILBERSCHATZ, Abraham; KORTH, Henry F.; SUDARSHAN, S. **Sistema de banco de dados**. P 75, Elsevier, 2012.

Questão: 01

Recurso Improcedente. Ratifica-se a opção divulgada no gabarito preliminar.

A alternativa “D) a Segurança da Informação é uma das principais prioridades da indústria de Tecnologia da Informação devido à utilidade da Internet das Coisas em todo o mundo globalizado.” não pode ser considerada correta. De acordo com o trecho: “Com a rápida expansão da utilização da Internet das Coisas em todo o mundo, além da crescente disseminação de malwares para todo tipo de hardware e software (sejam sistemas operacionais ou aplicativos), a preocupação com a Segurança da Informação (dados pessoais e corporativos) também deve seguir entre as principais prioridades da indústria de Tecnologia da Informação.” é possível identificar que a Segurança da Informação é uma prioridade da indústria da Tecnologia da Informação não simplesmente pelo fato que haja uma grande utilidade em relação à Internet das Coisas, mas sim porque em virtude de tal expansão da utilização desta Internet está atrelada a disseminação de malwares, preocupação apresentada.

Fonte: O próprio texto.

Questão: 03

Recurso Procedente. Questão Anulada.

A alternativa “A) dispersão.” não pode ser considerada correta, pois, em “Com a rápida expansão da utilização da Internet das Coisas em todo o mundo, além da crescente disseminação de malwares para todo tipo de hardware e software (sejam sistemas operacionais ou aplicativos), a preocupação com a Segurança da Informação (dados pessoais e corporativos) também deve seguir entre as principais prioridades da indústria de Tecnologia da Informação.” a palavra disseminação produz o sentido de expansão, ou seja, ainda que o dicionário registre como uma das acepções possíveis de sentido para tal vocábulo a palavra “dispersão”, não é o sentido em que foi empregada na frase. Vejamos: de acordo com o dicionário Houaiss da Língua Portuguesa, dispersão significa ato ou efeito de dispersar-se, separação por diferentes lugares ou direções, debandada, correria, falta de concentração. A “disseminação” de que fala o texto diz respeito à propagação de malwares e não dispersão, dissolução, espalhamento. A opção “C) fortificação.” também não pode ser considerada correta, pois, ainda que possa ser entendido que a disseminação de malwares leva ao “fortalecimento” dos mesmos, não é esse o significado do vocábulo “disseminação”, objeto da questão em análise, entende-se que a disseminação, ou seja, sua expansão, leva ao seu fortalecimento.

Fonte: Dicionário Houaiss da Língua Portuguesa

Questão: 07

Recurso Improcedente. Ratifica-se a opção divulgada no gabarito preliminar.

“Manter o firewall e os softwares anti malwares atualizados, usar sempre programas originais e atualizados, usar somente fontes confiáveis ou lojas oficiais para download de aplicativos / programas, não acessar informações confidenciais ou realizar transações financeiras usando redes wi-fi públicas, verificar a veracidade e autenticidade de um link antes de clicar sobre ele e ter atenção quanto à autenticidade dos certificados digitais que aparecem no navegador são algumas das medidas de segurança a serem tomadas.” O texto injuntivo ou instrucional está pautado na explicação e no método para a concretização de uma ação, ou seja, indicam o procedimento para realizar algo; sua função é transmitir para o leitor mais do que simples informações, visa sobretudo, instruir, explicar, todavia, sem a finalidade de convencê-lo por meio de argumentos. Um texto injuntivo é aquele que interfere no comportamento humano, induzindo a fazer alguma

coisa. São exemplos de textos injuntivos a receita culinária, a receita médica, o manual de instrução, a bula de remédio, a propaganda, etc. As características estruturais apresentam: o uso do imperativo e do infinitivo, além da interferência ou ordem dada. Tais características estão presentes no trecho em análise assim como em “A) ‘Pergunte só a ele como é!’” em que há uma instrução conforme visto no 5º§. A alternativa C) “Ontem mesmo eu fui e cheguei quase quatro horas da madrugada.” não pode ser considerada correta, pois, o enunciado da questão diz respeito apenas ao 5º§: “Na construção do 5º§ do texto, o autor utiliza como estratégia características de uma sequência tipológica também vista em:” A alternativa B) “O problema é que ela é muito ciumenta!” também não pode ser considerada pelos mesmos motivos já expostos anteriormente. A alternativa D) “Para ser mais preciso estou no meu quarto, escrevendo na escrivinha, com um Micro System ligado na minha frente.” não pode ser considerada correta pelos mesmos motivos explicitados anteriormente, tal alternativa se trata de uma sequência tipológica descritiva.

Fonte: MARCUSCHI, Luiz Antonio. Produção Textual, Análise de Gêneros e Compreensão. Ed. Parábola.

Questão: 08

Recurso Improcedente. Ratifica-se a opção divulgada no gabarito preliminar.

A alternativa “B) inserir uma nova situação no contexto já apresentado.” não pode ser considerada correta. Em “Já pelo lado das empresas e provedores de serviços, a principal mudança está na mentalidade. Estamos preparados para receber estes dispositivos dentro da rede da empresa? Como isolar o tráfego dos usuários e aplicativos do tráfego de dados sensíveis ao negócio da empresa? Como garantir a qualidade dos serviços? Como garantir uma largura de banda suficiente para atender a demanda das “coisas” sem impactar o core business da empresa? Enfim, todos queremos aproveitar as oportunidades que a Internet das Coisas pode proporcionar e que elas sempre possam vir acompanhadas da segurança adequada às informações.” não há uma nova situação introduzida, prova disso que ao final do parágrafo, o último período, iniciado por “Enfim” (conclusão que considera toda a discussão apresentada no texto) expressa o que já havia sido dito desde o início do texto, a necessidade de conciliar os benefícios da Internet das Coisas à segurança necessária. O acento grave presente na alternativa “C” não compromete o entendimento da questão, cujo objeto de análise é a interpretação e compreensão do texto. A alternativa “C) provocar o leitor à uma reflexão acerca do assunto tratado.” está correta, pois, os questionamentos apresentados no texto são um recurso bastante utilizado na sequência tipológica apresentada predominantemente no texto, tais perguntas não têm por finalidade obter uma resposta objetiva ou demonstram pouco conhecimento do articulador, mas sim é um recurso conhecido por levar à reflexão o interlocutor textual, buscando respostas a partir daí. A alternativa “A) orientar o leitor sobre o assunto questionado.” não pode ser considerada correta, pois, não há nenhum tipo de orientação ou instrução no trecho em análise, o enunciado da questão determina que sejam analisados os questionamentos feitos em que não orientações, mas apenas perguntas.

Fonte:

- O próprio texto.
- CEREJA, William Roberto; MAGALHÃES, Thereza A. Cochar; CILEY, Cleto. Interpretação de Textos. Construindo Competências e Habilidades em Leitura. Ensino Médio. 2. ed. São Paulo: Atual, 2012.

Questão: 09

Recurso Improcedente. Ratifica-se a opção divulgada no gabarito preliminar.

A afirmativa “O texto é principalmente informativo, através de uma linguagem clara e objetiva transmite informações relevantes para a sociedade pós-moderna.” não pode ser considerada verdadeira, pois, de acordo com os recursos textuais empregados tais como: consistência de argumentos e evidência de provas; não podemos afirmar que o texto seja predominantemente informativo, mas sim um texto argumentativo. A

seguir, alguns trechos que demonstram tais aspectos: “a preocupação com a Segurança da Informação (dados pessoais e corporativos) também deve seguir entre as principais prioridades da indústria de Tecnologia da Informação.”

“também podemos afirmar que todos estes dispositivos estão sujeitos à ação de pessoas mal intencionadas.”

“Obviamente quando destacamos as oportunidades de negócios envolvidas com Internet das Coisas, pessoas mal intencionadas também buscarão se aproveitar de alguma forma deste mercado potencial. O que fazer?”

Fonte:

- PIMENTEL, Carlos. Redação Descomplicada. 2ª edição, ed. Saraiva.
- Platão & Fiorin. Para entender o texto leitura e redação. Ed. Ática.

Questão: 11

Recurso Improcedente. Ratifica-se a opção divulgada no gabarito preliminar.

Justificativa:

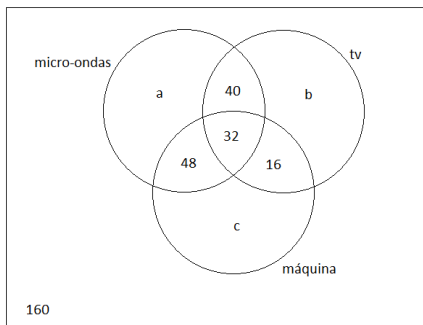

Micro-ondas= 224

$a+120=224$

$a=104$

TV de tela plana=248

$b+88=248$

$b=160$

Máquina de lavar=336

$c+96=336$

$c=240$

Total de casas= $104+160+240+32+40+48+16+160=800$

$104/800=0,13=13\%$

Fonte: MARIANO, Fabrício. Raciocínio Lógico para Concursos. 4. Ed. Rio de Janeiro: Elsevier, 2011.

Questão: 15

Recurso Improcedente. Ratifica-se a opção divulgada no gabarito preliminar.

Diagramas possíveis:

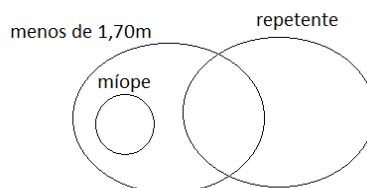
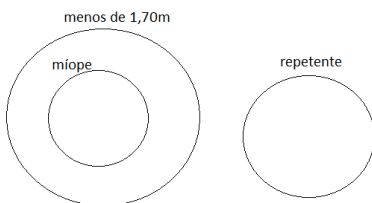

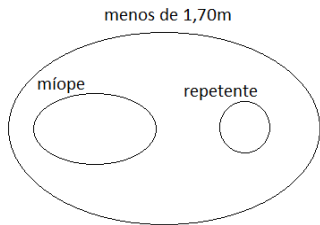

Assim tem-se que algum aluno com altura inferior a 1,70m não é repetente.

Fonte: MARIANO, Fabrício. Raciocínio Lógico para Concursos. 4. Ed. Rio de Janeiro: Elsevier, 2011.

Questão: 19

Recurso Improcedente. Ratifica-se a opção divulgada no gabarito preliminar.

Girando-se as figuras de forma que todas fiquem na posição vertical conforme indicado a seguir tem-se que a alternativa D é diferente das demais.

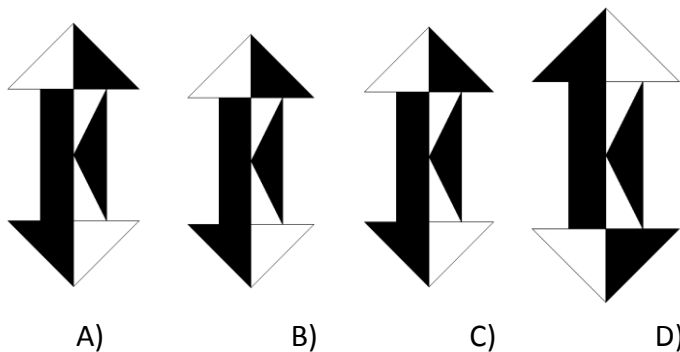

Fonte: MARIANO, Fabrício. Raciocínio Lógico para Concursos. 4. Ed. Rio de Janeiro: Elsevier, 2011.

Questão: 20

Recurso Prejudicado. Ratifica-se a opção divulgada no gabarito preliminar.

As razões recursais não se referem à questão.

Questão: 21

Recurso Improcedente. Ratifica-se a opção divulgada no gabarito preliminar.

A questão está inserida num contexto que deve ser considerado ao analisá-la e respondê-la, já que há um texto introdutório com o comando que contextualizaria o tema tratado na questão. Além disso, no enunciado da questão há uma referência clara dos critérios básicos de ranqueamento dos países estudados e classificados e com base nestes, solicita-se que seja analisada a posição correta do Brasil. Ou seja, para ser considerada uma nação em guerra, o Brasil deveria estar envolvido em algum conflito armado envolvendo duas partes, sendo que uma delas seria o governo. Por isso, assim como a Suíça, o Japão e o Chile, o Brasil não está, segundo o IEP, envolvido em nenhum tipo de conflito. Apenas seis países no mundo fazem parte desse seleto grupo.

Fonte: http://www.brasilpost.com.br/2014/08/15/paises-em-guerra-mundo_n_5683289.html

Questão: 23

Recurso Improcedente. Ratifica-se a opção divulgada no gabarito preliminar.

Nesta questão é correto o que se afirma em I e III. A Guerra do Pacífico (1879 a 1883) teve de um lado, o Chile; do outro, Peru e Bolívia. A briga começou com uma disputa pelo controle de parte do deserto de Atacama, território rico em recursos minerais. Os chilenos venceram a guerra, tendo perdido cerca de 5 mil homens,

contra 9 mil peruanos e mil bolivianos. Após o conflito, a Bolívia deixou de ter acesso ao oceano Pacífico. Na disputa pela região do Chaco, área útil para a criação de gado e até com petróleo, Paraguai e Bolívia travaram uma guerra desastrosa. Foram cerca de 50 mil bolivianos mortos e mais 40 mil paraguaios. Ao final do conflito, toda a região do Chaco foi ocupada pelo Paraguai e a economia da Bolívia entrou em colapso. O conflito foi chamado de Guerra do Chaco (1932 – 1935). A afirmativa II está incorreta. As ilhas Malvinas, arquipélago situado a cerca de 500 quilômetros da costa argentina, foi palco de uma das mais curtas, sangrentas e desnecessárias guerras que aconteceram no século XX. A região foi ocupada pelos britânicos desde o século XIX e integrava uma parcela mínima dos vastos territórios que compunham o imenso império britânico. Após a Segunda Guerra, mesmo com o processo de descolonização, a região sul americana se manteve sob a tutela inglesa. Para apresentar recurso era necessário que se fundamentasse as argumentações com referências bibliográficas que comprovassem a incorreção das afirmativas.

Fonte:

- <http://mundoestranho.abril.com.br/materia/quais-foram-as-principais-guerras-entre-paises-da-america-do-sul>
- <http://guerras.brasilecola.com/seculo-xx/guerra-das-malvinas.htm>

Questão: 31

Recurso Improcedente. Ratifica-se a opção divulgada no gabarito preliminar.

De acordo com o edital publicado: [...] **Conceitos de Processo Unificado (UP), Modelagem de Sistemas com UML e conceitos básicos de modelagem de processo** [...] – A questão encontra-se dentro do solicitado.

O Diagrama de Transição de Estado (DTE) é um dos Diagramas Comportamentais.

Um DTE pode conter elementos básicos, mas também, pode conter elementos menos utilizáveis, mas muitas vezes úteis, como Transições internas; estados aninhados; estados concorrentes.

Fonte: Referência: BEZERRA, E. Princípios de análise e projeto de sistemas com UML. Rio de Janeiro: Elsevier, 2007. – pág. 288.

Questão: 33

Recurso Improcedente. Ratifica-se a opção divulgada no gabarito preliminar.

O SCRUM é apoiado em quatro fundamentos básicos.

Os quatro fundamentos básicos do SCRUM são: Papéis, Atitude, Cerimônias e Artefatos.

Fonte: SBROCCO, J. H. T. de C.; MACEDO, P. C. de – Métodos ágeis: engenharia de software sob medida. 1ª ed. São Paulo: Érica, 2012. – pág. 159 e 160

Questão: 35

Recurso Improcedente. Ratifica-se a opção divulgada no gabarito preliminar.

Os atributos podem ser classificados em simples e compostos, monovalorados, multivalorados e derivados. O atributo derivado pode ser armazenado ou não armazenado, e em ambos os casos apresentam vantagens e desvantagens.

Uma desvantagem do atributo derivado armazenado é: Exige manutenção constante para garantir que o valor seja atual, especialmente se qualquer valor utilizado na computação se alterar.

Fonte: ROB, P.; CORONEL, C. Sistema de Banco de Dados: projeto, implementação e gerenciamento. São Paulo: Cengage Learning, 2011. – pág. 119.

Questão: 36**Recurso Improcedente. Ratifica-se a opção divulgada no gabarito preliminar.**

As funções do tipo dado são classificadas em: Arquivos Lógicos Internos (ALI), e Arquivos de Interface Externa (AIE).

Fonte: VAZQUEZ, C. E.; SIMÕES, G. S.; ALBERT, R. M. Análise de ponto de função: medição, estimativas e gerenciamento de projetos de software. 13ª ed. rev. e ampl. – São Paulo: Érica, 2013. – pág.81

Questão: 38**Recurso Improcedente. Ratifica-se a opção divulgada no gabarito preliminar.**

As fases do UP (Processo Unificado) são apresentadas por quatro ações, sendo que essas fases são: concepção, elaboração, construção e transição.

Fonte: WAZLAWICK, R. S. Análise e Projeto de Sistemas de Informação Orientado a Objetos. Rio de Janeiro: Elsevier, 2004. pág. 23

Questão: 39**Recurso Improcedente. Ratifica-se a opção divulgada no gabarito preliminar.**

Basicamente, os requisitos podem ser classificados em dois grandes grupos: requisitos funcionais e requisitos não funcionais.

Requisitos funcionais especificam como o sistema interage com o contexto à sua volta, e os Requisitos de Informação são um exemplo.

Fonte: MACHADO, F. N. Análise e Gestão de Requisitos de Software: onde nascem os sistemas. 2ª ed. São Paulo: Érica, 2014. – pág. 33 e 34

Cargo: Analista de TI - Suporte - Banco de Dados**Questão: 23****Recurso Improcedente. Ratifica-se a opção divulgada no gabarito preliminar.**

Estão corretas as afirmativas I e II. Até hoje nenhum brasileiro conquistou o prêmio Nobel de Literatura e sua premiação envolve generoso valor financeiro. A afirmativa III está incorreta já que não houve premiação em alguns anos durante as duas guerras mundiais, portanto, não se pode dizer que a premiação anual ocorreu sem interrupções.

Fonte: Almanaque Abril 2015 (São Paulo: Editora Abril, 2015, p.251)

Questão: 24**Recurso Improcedente. Ratifica-se a opção divulgada no gabarito preliminar.**

A questão trata especificamente de dados apresentados pelo relatório da ONU que refletem a realidade social vivenciado no Brasil quanto à violência policial contra crianças e a discriminação estrutural no Brasil. Apesar do Programa de Proteção a Crianças e Adolescentes Ameaçados de Morte, segundo o comitê, o Brasil apresenta uma das maiores taxas de homicídio infantil do mundo, sobretudo de jovens homens e negros.

Fonte: <http://agenciabrasil.ebc.com.br/direitos-humanos/noticia/2015-10/comite-da-onu-critica-violencia-policial-contra-criancas-no-brasil>

Questão: 34**Recurso Improcedente. Ratifica-se a opção divulgada no gabarito preliminar.**

O Instituto Nacional Americano de Padrões (ANSI) definiu os padrões que determinam as transações de bancos de dados em SQL. O suporte a transações é fornecido por dois comandos de SQL: COMMIT e ROLLBACK.

Fonte: ROB, P.; CORONEL, C. Sistemas de Banco de Dados: projeto, implementação e gerenciamento – São Paulo: Cengage Learning, 2011. – pág. 443

Questão: 35**Recurso Procedente. Questão Anulada.**

Houve um erro no enunciado causando prejuízo na interpretação da questão. A questão não apresenta resposta de acordo com o solicitado.

A alternativa apresentada como resposta é a que contempla o enunciado, por esta razão a banca anula a questão.

As quatro principais propriedades de uma transação individual, em banco de dados são: Indivisibilidade; Consistência; Isolamento; Durabilidade.

Fonte: ROB, P.; CORONEL, C. Sistemas de Banco de Dados: projeto, implementação e gerenciamento – São Paulo: Cengage Learning, 2011. – pág. 442 e 443

Cargo: Analista de TI - Suporte - Conectividade**Questão: 23****Recurso Improcedente. Ratifica-se a opção divulgada no gabarito preliminar.**

Estão corretas as afirmativas I e II. Até hoje nenhum brasileiro conquistou o prêmio Nobel de Literatura e sua premiação envolve generoso valor financeiro. A afirmativa III está incorreta já que não houve premiação em alguns anos durante as duas guerras mundiais, portanto, não se pode dizer que a premiação anual ocorreu sem interrupções.

Fonte: Almanaque Abril 2015 (São Paulo: Editora Abril, 2015, p.251)

Questão: 32**Recurso Improcedente. Ratifica-se a opção divulgada no gabarito preliminar.**

Além das habilidades específicas a qualquer área e das proficiências de gerenciamento geral exigidas pelo projeto, o gerenciamento de projetos eficaz exige que o gerente de projetos possua as seguintes competências: Conhecimento; Desempenho; Pessoal.

Liderança se refere à habilidade interpessoal do Gerente de Projetos.

Fonte: Um Guia do Conhecimento em Gerenciamento de Projetos (*Guia PMBOK®*). — Quinta edição. pág. 17

Questão: 33**Recurso Improcedente. Ratifica-se a opção divulgada no gabarito preliminar.**

Os livros que compõem a ITIL v3 são: Estratégia de Serviço; Desenho de Serviço; Operação de Serviço; Transição de Serviço; e, Melhoria Continuada de Serviço.

Fonte: FREITAS, M. A. dos S. Fundamentos do gerenciamento de serviços de TI. 2ª ed. Rio de Janeiro: Brasport, 2013. pág. 65 e 73

Questão: 03

Recurso Procedente. Questão Anulada.

A alternativa “A) dispersão.” não pode ser considerada correta, pois, em “Com a rápida expansão da utilização da Internet das Coisas em todo o mundo, além da crescente disseminação de malwares para todo tipo de hardware e software (sejam sistemas operacionais ou aplicativos), a preocupação com a Segurança da Informação (dados pessoais e corporativos) também deve seguir entre as principais prioridades da indústria de Tecnologia da Informação.” a palavra disseminação produz o sentido de expansão, ou seja, ainda que o dicionário registre como uma das acepções possíveis de sentido para tal vocábulo a palavra “dispersão”, não é o sentido em que foi empregada na frase. Vejamos: de acordo com o dicionário Houaiss da Língua Portuguesa, dispersão significa ato ou efeito de dispersar-se, separação por diferentes lugares ou direções, debandada, correria, falta de concentração. A “disseminação” de que fala o texto diz respeito à propagação de malwares e não dispersão, dissolução, espalhamento. A opção “C) fortificação.” também não pode ser considerada correta, pois, ainda que possa ser entendido que a disseminação de malwares leva ao “fortalecimento” dos mesmos, não é esse o significado do vocábulo “disseminação”, objeto da questão em análise, entende-se que a disseminação, ou seja, sua expansão, leva ao seu fortalecimento.

Fonte: Dicionário Houaiss da Língua Portuguesa.

Questão: 09

Recurso Improcedente. Ratifica-se a opção divulgada no gabarito preliminar.

A afirmativa “O texto é principalmente informativo, através de uma linguagem clara e objetiva transmite informações relevantes para a sociedade pós-moderna.” não pode ser considerada verdadeira, pois, de acordo com os recursos textuais empregados tais como: consistência de argumentos e evidência de provas; não podemos afirmar que o texto seja predominantemente informativo, mas sim um texto argumentativo. A seguir, alguns trechos que demonstram tais aspectos: “a preocupação com a Segurança da Informação (dados pessoais e corporativos) também deve seguir entre as principais prioridades da indústria de Tecnologia da Informação.”

“também podemos afirmar que todos estes dispositivos estão sujeitos à ação de pessoas mal intencionadas.”

“Obviamente quando destacamos as oportunidades de negócios envolvidas com Internet das Coisas, pessoas mal intencionadas também buscarão se aproveitar de alguma forma deste mercado potencial. O que fazer?”

Fonte:

- PIMENTEL, Carlos. Redação Descomplicada. 2ª edição, ed. Saraiva.
- Platão & Fiorin. Para entender o texto leitura e redação. Ed. Ática.

Questão: 11

Recurso Improcedente. Ratifica-se a opção divulgada no gabarito preliminar.

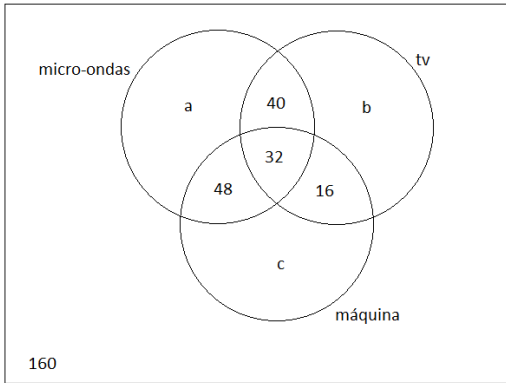

Micro-ondas= 224

$a+120=224$

$a=104$

TV de tela plana=248

$b+88=248$

$b=160$

Máquina de lavar=336

$c+96=336$

$c=240$

Total de casas= $104+160+240+32+40+48+16+160=800$

$104/800=0,13=13\%$

Fonte: MARIANO, Fabrício. Raciocínio Lógico para Concursos. 4. Ed. Rio de Janeiro: Elsevier, 2011.

Questão: 15

Recurso Improcedente. Ratifica-se a opção divulgada no gabarito preliminar.

Diagramas possíveis:

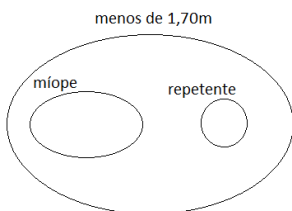
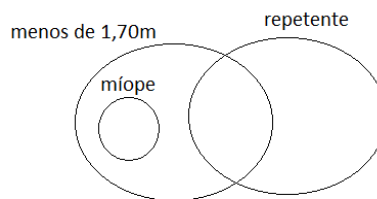
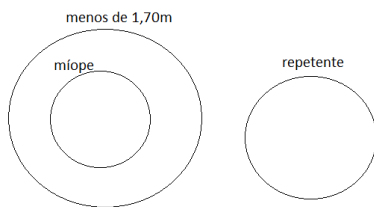

Assim tem-se que algum aluno com altura inferior a 1,70m não é repetente.

Fonte: MARIANO, Fabrício. Raciocínio Lógico para Concursos. 4. Ed. Rio de Janeiro: Elsevier, 2011.

Questão: 32**Recurso Improcedente. Ratifica-se a opção divulgada no gabarito preliminar.**

No modelo TCP/IP, ou modelo Internet, a camada de transporte executa duas funções. Primeiro, ela é responsável por ligar o software da camada de aplicação à rede e estabelecer conexões de um extremo a outro, entre o emissor e receptor. Segundo, ela é responsável por fragmentar mensagens muito longas em várias mensagens menores, para torna-las mais fáceis de serem transmitidas.

Fonte: FITZGERALD, J.; DENNIS, A. Comunicação de dados empresariais e redes. Rio de Janeiro: LTC, 2010. – pág.: 15

Questão: 33**Recurso Improcedente. Ratifica-se a opção divulgada no gabarito preliminar.**

O FTP utiliza comandos de requisições e respostas, sendo que as respostas possuem códigos que a identificam. As respectivas descrições dos códigos 150 e 220 são: Estado do aguardo OK; e, Serviço pronto.

Fonte: FOROUZAN, B. A.; MOSHARRAF, F. Redes de Computadores: uma abordagem *top-down*. – Porto Alegre: AMGH, 2013. – pág.: 60 e 61

Questão: 40**Recurso Improcedente. Ratifica-se a opção divulgada no gabarito preliminar.**

O servidor *rsync* utiliza uma porta TCP para evitar o uso do servidor SSH (*Secure Shell*). A porta 873 TCP é utilizada pelo servidor *rsync* para evitar o uso do servidor SSH.

Fonte: RAMOS, A. Administração de Servidores Linux – Rio de Janeiro: Editora Ciência Moderna Ltda., 2013. – pág. 370

Cargo: Analista de TI - Suporte - Sistemas Operacionais e Aplicativos I**Questão: 15****Recurso Improcedente. Ratifica-se a opção divulgada no gabarito preliminar.**

Equivalente da condicional: Se não p, então não q = Se q, então p.

Assim tem-se que: Se o dia não está quente, então ele não está claro.

Fonte: MARIANO, Fabrício. Raciocínio Lógico para Concursos. 4. Ed. Rio de Janeiro: Elsevier, 2011.

Questão: 21**Recurso Improcedente. Ratifica-se a opção divulgada no gabarito preliminar.**

O comando da questão solicitava a marcação da afirmativa INCORRETA. A **União Soviética** foi o país que representou o bloco comunista no mundo a partir de 1922 e combateu a polaridade capitalista até 1991. Na Segunda Guerra Mundial, a União Soviética foi uma das grandes vencedoras, ao lado dos Estados Unidos. Os dois países foram os grandes vencedores da guerra, entretanto um deles, **Estados Unidos**, defendia a ideologia capitalista, enquanto a União Soviética defendia a ideologia comunista. A polaridade entre os dois países dividiu o mundo em um novo confronto a partir de 1945, a **Guerra Fria**. A União Soviética travou grande conflito com os Estados Unidos pela influência ideológica no mundo durante algumas décadas. No início da década de 1980, entretanto, a União Soviética já se mostrava desgastada e incapaz de se sustentar em sua ideologia. Seus produtos e estrutura política já estavam sucateados, várias medidas foram implantadas para tentar dar sobrevida ao sistema. A população já não estava mais satisfeita com as promessas comunistas e se revoltara contra as rígidas regras impostas pela União Soviética ao longo dos anos. Em 1989 foi derrubado

o Muro de Berlim, símbolo da Guerra Fria. Muitos consideram a ocasião como o marco do fim do socialismo no mundo. A União Soviética, por sua vez, chegou ao fim em 1991 (final do século XX) quando foi desmembrada em vários outros países. Além da Guerra Fria não poder ser considerado um conflito onde se determina vencedor e perdedor, o fim da URSS se deu no final do século XX e não no início do século XXI.

Fonte: <http://www.infoescola.com/historia/uniao-sovietica/>

Questão: 23

Recurso Improcedente. Ratifica-se a opção divulgada no gabarito preliminar.

Estão corretas as afirmativas I e II. Até hoje nenhum brasileiro conquistou o prêmio Nobel de Literatura e sua premiação envolve generoso valor financeiro. A afirmativa III está incorreta já que não houve premiação em alguns anos durante as duas guerras mundiais, portanto, não se pode dizer que a premiação anual ocorreu sem interrupções.

Fonte: Almanaque Abril 2015 (São Paulo: Editora Abril, 2015, p.251)

Questão: 24

Recurso Improcedente. Ratifica-se a opção divulgada no gabarito preliminar.

A questão trata especificamente de dados apresentados pelo relatório da ONU que refletem a realidade social vivenciado no Brasil quanto a violência policial contra crianças e a discriminação estrutural no Brasil. Apesar do Programa de Proteção a Crianças e Adolescentes Ameaçados de Morte, segundo o comitê, o Brasil apresenta uma das maiores taxas de homicídio infantil do mundo, sobretudo de jovens homens e negros.

Fonte: <http://agenciabrasil.ebc.com.br/direitos-humanos/noticia/2015-10/comite-da-onu-critica-violencia-policial-contra-criancas-no-brasil>

Questão: 39

Recurso Improcedente. Ratifica-se a opção divulgada no gabarito preliminar.

O ciclo PDCA (*Plan – Do – Check – Act*, ou seja, Planejar, Fazer, Chegar, Agir) com a evolução do mercado, e devido à muitas variáveis, esse ciclo teve uma evolução natural, passando a ser conhecido como PDCL (*Plan – Do – Check – Learn*, ou seja, Planejar, Fazer, Chegar, Aprender).

Assegurar-se de que as melhorias implementadas atinjam os objetivos pretendidos pertence à fase: Aprender

Fonte: MANOEL, S. da S. Governança de Segurança da Informação. Rio de Janeiro: Brasport, 2014. pág. 61 a 64

Questão: 40

Recurso Improcedente. Ratifica-se a opção divulgada no gabarito preliminar.

A ISO divide o novo padrão, ISO/IEC 27002, em 12 seções principais, onde uma dessas seções, Política de segurança, é a responsável pela declaração de orientação gerencial.

Fonte: KIM, D.; SOLOMON, M. G. Fundamento de Segurança de Sistemas de Informação. 1 ed. Rio de Janeiro: LTC, 2014. pág. 299

Cargo: Analista de TI - Suporte - Sistemas Operacionais e Aplicativos II

Questão: 01

Recurso Improcedente. Ratifica-se a opção divulgada no gabarito preliminar.

A alternativa “D) a Segurança da Informação é uma das principais prioridades da indústria de Tecnologia da Informação devido à utilidade da Internet das Coisas em todo o mundo globalizado.” não pode ser considerada correta. De acordo com o trecho: “Com a rápida expansão da utilização da Internet das Coisas em

todo o mundo, além da crescente disseminação de malwares para todo tipo de hardware e software (sejam sistemas operacionais ou aplicativos), a preocupação com a Segurança da Informação (dados pessoais e corporativos) também deve seguir entre as principais prioridades da indústria de Tecnologia da Informação.” é possível identificar que a Segurança da Informação é uma prioridade da indústria da Tecnologia da Informação não simplesmente pelo fato que haja uma grande utilidade em relação à Internet das Coisas, mas sim porque em virtude de tal expansão da utilização desta Internet está atrelada a disseminação de malwares, preocupação apresentada.

Fonte: O próprio texto.

Questão: 03

Recurso Procedente. Questão Anulada.

A alternativa “A) dispersão.” não pode ser considerada correta, pois, em “Com a rápida expansão da utilização da Internet das Coisas em todo o mundo, além da crescente disseminação de malwares para todo tipo de hardware e software (sejam sistemas operacionais ou aplicativos), a preocupação com a Segurança da Informação (dados pessoais e corporativos) também deve seguir entre as principais prioridades da indústria de Tecnologia da Informação.” a palavra disseminação produz o sentido de expansão, ou seja, ainda que o dicionário registre como uma das acepções possíveis de sentido para tal vocábulo a palavra “dispersão”, não é o sentido em que foi empregada na frase. Vejamos: de acordo com o dicionário Houaiss da Língua Portuguesa, dispersão significa ato ou efeito de dispersar-se, separação por diferentes lugares ou direções, debandada, correria, falta de concentração. A “disseminação” de que fala o texto diz respeito à propagação de malwares e não dispersão, dissolução, espalhamento. A opção “C) fortificação.” também não pode ser considerada correta, pois, ainda que possa ser entendido que a disseminação de malwares leva ao “fortalecimento” dos mesmos, não é esse o significado do vocábulo “disseminação”, objeto da questão em análise, entende-se que a disseminação, ou seja, sua expansão, leva ao seu fortalecimento.

Fonte: Dicionário Houaiss da Língua Portuguesa.

Questão: 37

Recurso Improcedente. Ratifica-se a opção divulgada no gabarito preliminar.

Conforme edital publicado, a questão está dentro do solicitado. [...] **Protocolos de aplicação: DNS, Telnet, FTP, TFTP, SMTP e HTTP [...]**

O comando PUT envia um documento do cliente para o servidor.

Fonte: FOROUZAN, B. A.; MOSHARRAF, F. Redes de Computadores: uma abordagem *top-down* – Porto Alegre: AMGH, 2013. – pág. 47 e 51.

Questão: 38

Recurso Improcedente. Ratifica-se a opção divulgada no gabarito preliminar.

Na instalação do Linux Fedora, derivado do Red Hat, algumas vezes a instalação no modo padrão gráfico pode não ser possível, devido a placa de vídeo do computador não suportar, ou até mesmo pela não detecção de algum dispositivo. Neste momento algumas informações podem ser necessárias serem inseridas, manualmente. Um desses comandos executa a instalação em resolução de tela 640 x 480, para cartões gráficos que não suportam uma resolução mais alta.

O comando Linux *lowres* executa a instalação em resolução de tela de 640 x 480 para cartões gráficos que não possam suportar a resolução mais alta.

Fonte: NEGUS, C. [et al] – Linux – A Bíblia Edição Especial – Rio de Janeiro: Altabooks, 2010. - pág. 256.

Questão: 01

Recurso Improcedente. Ratifica-se a opção divulgada no gabarito preliminar.

Na alternativa “D”, afirma-se que “em muitos casos, as discrepâncias nas leis permitem levar em conta as descobertas neurocientíficas”. Essa afirmativa não está de acordo com o texto que diz “Em alguns casos, as discrepâncias na função cerebral são levadas em conta pela Justiça”.

Há uma grande diferença entre “alguns casos” e “muitos casos”, pois o emprego do pronome indefinido “alguns” já dimensiona a quantidade mínima. E o advérbio de intensidade “muitos” já dimensiona uma quantidade inversamente proporcional. Portanto, somente a alternativa “A” está correta.

Fonte: O próprio texto.

Questão: 15

Recurso Improcedente. Ratifica-se a opção divulgada no gabarito preliminar.

Para resolver a questão é necessário apenas efetuar tentativas com valores crescentes do tempo para que a soma dos respectivos deslocamentos seja igual a 420m, conforme indicado na tabela a seguir.

tempo	d_A	d_B	d_A+d_B
1s	4	3	7
2s	8	6	14
10s	40	30	70
60s=1minuto	240	180	420

Fonte: MARIANO, Fabrício. Raciocínio Lógico para Concursos. 4. Ed. Rio de Janeiro: Elsevier, 2011.

Questão: 19

Recurso Improcedente. Ratifica-se a opção divulgada no gabarito preliminar.

Intervalo de tempo entre o primeiro e o segundo bombom=40 minutos

Intervalo de tempo entre os bombons
Entre o 1º e o 2º bombom: 40 minutos
Entre o 2º e o 3º bombom: 40 minutos
Entre o 3º e o 4º bombom: 40 minutos
Entre o 4º e o 5º bombom: 40 minutos
Entre o 5º e o 6º bombom: 40 minutos
Total= 5.40 = 200 minutos=3 h e 20 min

Fonte: MARIANO, Fabrício. Raciocínio Lógico para Concursos. 4. Ed. Rio de Janeiro: Elsevier, 2011.

Questão: 31

Recurso Improcedente. Ratifica-se a opção divulgada no gabarito preliminar.

O circuito retificador proposto na questão 31 é um retificador de onda completa, portanto a frequência será o dobro do aplicado pela tensão da rede 60 Hz.

A tensão de ondulação pode ser obtida pela seguinte equação $V_{ond} = I/F.C.$

Logo: $179.07mV/120.1000uF = 1,49V$, obs: 120 pois a frequência do sinal aplicado irá dobrar.

Fonte: S MALVINO, Albert Paul. **Eletrônica**. 7.ed. São Paulo: Makron Books, 2011. v. 1 e 2.

Questão: 34**Recurso Procedente. Gabarito alterado para a alternativa B.**

Considerando o enunciado da questão, solicitando as saídas S2 e S1 respectivamente, o gabarito foi alterado para alternativa “ B”.

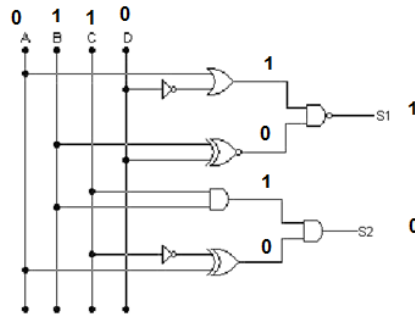

Fonte: CAPUANO, Francisco Gabriel; IDOETA, Ivan Valeije. **Elementos de Eletrônica Digital**. 40. ed. São Paulo: Érica, 2008.

Cargo: Assistente - Operação

Questão: 20**Recurso Prejudicado. Ratifica-se a opção divulgada no gabarito preliminar.**

As razões recursais não se referem à questão mencionada.

Questão: 32**Recurso Improcedente. Ratifica-se a opção divulgada no gabarito preliminar.**

Em [1] tem-se “A internet tem dois protocolos principais na camada de transporte, um protocolo sem conexões e outro orientado a conexões. Nas próximas sessões estudaremos os dois. O protocolo sem conexões é o UDP. O protocolo orientado a conexões é o TCP.”

Fonte: [1] TANENBAUM, ANDREW S. Redes de Computadores. 4ed. 2003, 950 pag. **Editora: Campus**, p. 399, 2009.

Questão: 33**Recurso Improcedente. Ratifica-se a opção divulgada no gabarito preliminar.**

Em [1] tem-se “O Nagios é uma ferramenta de gerenciamento que monitora os elementos e serviços da rede. Os dados são coletados através de testes que simulam o funcionamento de aplicações como: File Transfer Protocol (FTP); Secure Shell (SSH); Hypertext Transfer Protocol (HTTP); Simple Mail Transfer Protocol (SMTP); Post Office Protocol version 3 (POP3); Network Time Protocol (NTP); Internet Control Message Protocol (ICMP); ou através de plugins adicionais que podem ser desenvolvidos e integrados ao Nagios.”

Fonte: [1] PEIXINHO, Ivo de Carvalho. Segurança de Redes e Sistemas/ Ivo de Carvalho Peixinho. – Rio de Janeiro: RNP/ESR, 2013 p 81.

Questão: 40**Recurso Improcedente. Ratifica-se a opção divulgada no gabarito preliminar.**

Em [1] tem-se “Um firewall é uma combinação de hardware e software que isola a rede interna de uma organização da Internet em geral, permitindo que alguns pacotes passem e bloqueando outros.”

Fonte: [1] KUROSE, James F.; ROSS, Keith W. Redes de Computadores e a Internet. **São Paulo: Person**, p. 561, 2006.

Cargo: Assistente - Suporte

Questão: 03

Recurso Improcedente. Ratifica-se a opção divulgada no gabarito preliminar.

O autor não se posiciona em relação à maioria penal. Ele sugere que os legisladores expliquem porque há diferenças em vários países. Em nenhuma parte do texto ele afirma que a maioria penal deve subir ou baixar.

Fonte: O próprio texto.

Questão: 15

Recurso Improcedente. Ratifica-se a opção divulgada no gabarito preliminar.

Para resolver a questão é necessário apenas efetuar tentativas com valores crescentes do tempo para que a soma dos respectivos deslocamentos seja igual a 420m, conforme indicado na tabela a seguir.

tempo	d_A	d_B	d_A+d_B
1s	4	3	7
2s	8	6	14
10s	40	30	70
60s=1minuto	240	180	420

Fonte: MARIANO, Fabrício. Raciocínio Lógico para Concursos. 4. Ed. Rio de Janeiro: Elsevier, 2011.

Questão: 19

Recurso Improcedente. Ratifica-se a opção divulgada no gabarito preliminar.

Intervalo de tempo entre o primeiro e o segundo bombom=40 minutos

Intervalo de tempo entre os bombons
Entre o 1º e o 2º bombom: 40 minutos
Entre o 2º e o 3º bombom: 40 minutos
Entre o 3º e o 4º bombom: 40 minutos
Entre o 4º e o 5º bombom: 40 minutos
Entre o 5º e o 6º bombom: 40 minutos
Total= 5.40 = 200 minutos=3 h e 20 min

Fonte: MARIANO, Fabrício. Raciocínio Lógico para Concursos. 4. Ed. Rio de Janeiro: Elsevier, 2011.

Questão: 31

Recurso Improcedente. Ratifica-se a opção divulgada no gabarito preliminar.

O serviço de diretório (AD) é um conjunto de atributos sobre os recursos e serviços existentes na rede. Desta forma o AD tem como função organizar e simplificar o acesso aos recursos da rede centralizando-os em um único local. O recurso é improcedente.

Fonte: <https://technet.microsoft.com/pt-br/library/Cc668412.aspx>

Questão: 32

Recurso Improcedente. Ratifica-se a opção divulgada no gabarito preliminar.

O Active Directory garante um ambiente seguro para a organização com a utilização de recursos internos como autenticação de logon e a autorização de usuários. É importante ressaltar que de acordo com o fabricante do produto em questão (MICROSOFT), ambos mecanismo são tratados como recursos internos da ferramenta que proporcionam maior segurança. O recurso é improcedente.

Fonte: <https://technet.microsoft.com/pt-br/library/cc728372%28v=ws.10%29.aspx>

Questão: 37

Recurso Prejudicado. Ratifica-se a opção divulgada no gabarito preliminar.

Os argumentos não correspondem à questão mencionada.

II
DAS CONCLUSÕES

Face ao exposto, após análise dos recursos, os mesmos foram julgados, de acordo com as decisões e fundamentações supraelencadas.

Publique-se,

03 de dezembro de 2015

IDECAN