



**Prefeitura Municipal de
Barra Mansa
Estado do Rio de Janeiro**

CONCURSO PÚBLICO NÍVEL SUPERIOR MÉDIO E FUNDAMENTAL

**AGD82 - AGENTE DISCIPLINADOR
AGS83 - AGENTE DE SANEAMENTO
AXD84 - AUXILIAR DE CONSULTÓRIO DENTÁRIO
MAQ85 - MAQUEIRO
OET86 - OPERADOR DE ETA E ETE
RDP87 - RECEPCIONISTA**

**CADERNO 2
GABARITO 2
APLICAÇÃO TARDE**

Aplicação: 28/março

LEIA COM ATENÇÃO AS INSTRUÇÕES

- 1 - A duração da prova é de 3 horas, já incluído o tempo de preenchimento do cartão de respostas.
- 2 - O candidato que, na primeira hora de prova, se ausentar da sala e a ela não retornar, será eliminado.
- 3 - Os três últimos candidatos a terminar a prova deverão permanecer na sala e somente poderão sair juntos do recinto, após aposição em ata de suas respectivas assinaturas.
- 4 - Você **NÃO** poderá levar o caderno de questões.

INSTRUÇÕES - PROVA OBJETIVA

- 1 - Confira atentamente se este caderno de perguntas, que contém **30** questões objetivas, está completo.
- 2 - Confira se seus dados e o **cargo** escolhido, indicados no **cartão de respostas**, estão corretos. Se notar qualquer divergência, notifique imediatamente o Fiscal/Chefe Local. Terminada a conferência, você deve assinar o cartão de respostas no espaço apropriado.
- 3 - Verifique se o número do Gabarito e do Caderno de Perguntas é o mesmo.
- 4 - Cuide de seu **cartão de respostas**. Ele não pode ser rasurado, amassado, dobrado nem manchado.
- 5 - Para cada questão objetiva são apresentadas cinco alternativas de respostas, apenas uma das quais está correta. Você deve assinalar essa alternativa de modo contínuo e denso.
- 6 - Se você marcar mais de uma alternativa, sua resposta será considerada errada mesmo que uma das alternativas indicadas seja a correta.

AGENDA

➤ 29/03/2010, divulgação do gabarito da Prova objetiva:

<http://concursos.biorio.org.br>

➤ 30 e 31/03/2010, recursos contra formulação e conteúdos da Prova Objetiva na Internet: <http://concursos.biorio.org.br> até as 17h

➤ 12/04/2010, divulgação do resultado da análise dos recursos da Prova Objetiva.

➤ 13/04/2010, divulgação do Resultado Final da Prova Objetiva.

➤ 15/04/2010, Convocação para Prova Prática (AGS83).

➤ 05/05/2010, Convocação para Avaliação Psicológica (OET86).

➤ 24/06/2010, Convocação para Avaliação Física (MAQ85).

➤ Informações:

Tel: 21 3525-2480 das 9 às 17h;

Internet: <http://concursos.biorio.org.br>

E-mail: barramansa2010@biorio.org.br

Posto de Atendimento:

Av. Pref. João Chiesse Filho n° 650 (antigo quartel do exército)

9h às 12h e das 13h30min às 17h



Concursos



LÍNGUA PORTUGUESA

A MORAL DA DÍVIDA

Procuramos seguir o conselho: “Não empreste nem peça emprestado, quem empresta perde o amigo e o dinheiro; quem pede emprestado já perdeu o controle de sua economia”. Mas qual de nós não precisou, um dia, recorrer a alguém para o leite das crianças? Qual de nós não teve o prazer de emprestar a um amigo em dificuldade? E assim nos vimos diante do dilema da dívida.

Existem dívidas e dívidas. Em geral, devemos a amigos, pois são os que nos têm em conta e nos dão crédito. Essas são dívidas que não podemos deixar de pagar. Dívida para com algum parente é assunto familiar. Com o patrão, é adiantamento. Com a quitanda, é caderninho.

E se devemos a um banco? Essa é uma dívida fria, sem envolver sentimentos. Essa dívida podemos contestar, renegociar, adiar, já que vamos arcar com as consequências. Um banco nunca vai quebrar por nossa modesta causa. Aliás, bancos raramente quebram, neste país. Quem quebra somos nós. Assim, não há nenhuma indignidade nesse tipo de inadimplência. Quem deve a um poderoso é sempre um injustiçado.

Dívida é coisa de que ninguém escapa. Nascemos devendo a Deus o pecado original e devendo na Terra um tributo à natureza, às vezes tão bela, às vezes tão cruel. Devemos a nós mesmos a obrigação de viver com dignidade. Devemos aos pobres a justiça social. Devemos às nossas crianças um futuro decente. Devemos uma palavra de afeto às pessoas que nos amam. Devemos um elogio a quem se enfeitou para nós. Devemos um abraço à árvore que nos dá sombra na rua. Devemos os nobres impostos.

Somos, portanto, uns endividados. Nosso maior consolo é que tudo o que devemos aos outros, os outros também nos devem.

(MIRANDA, Ana. <http://escamblog.wordpress.com> - Com adaptações.)

01 - O texto foi escrito para:

- (A) destacar as vantagens de dever;
- (B) defender que dever a bancos é indigno;
- (C) criticar o hábito brasileiro de contrair dívida;
- (D) descobrir por que as pessoas fazem dívida;
- (E) refletir sobre o fato de ser inevitável dever.

02 - Sobre o texto, é INCORRETO dizer que:

- (A) a autora se inclui entre os endividados;
- (B) o 1º parágrafo contém uma citação;
- (C) a escritora acata o conselho da introdução;
- (D) o 2º parágrafo apresenta tipos de dívidas;
- (E) o título está de acordo com o final do texto.

03 - Segundo o texto, não podemos deixar de pagar dívidas a amigos porque:

- (A) precisamos manter o crédito;
- (B) caímos em pecado original;
- (C) perdemos o controle das contas;
- (D) pagamos juros muito altos;
- (E) quebramos nossas finanças.

04 - No contexto da frase *Um banco nunca vai quebrar por nossa modesta causa*, o vocábulo destacado é sinônimo de:

- (A) importante;
- (B) prestigiosa;
- (C) irrelevante;
- (D) considerável;
- (E) conceituada.

05 - A conjunção sublinhada em *Somos, portanto, uns endividados* tem valor:

- (A) conclusivo;
- (B) proporcional;
- (C) condicional;
- (D) causal;
- (E) adversativo.

06 - Sobre a análise sintática da frase *Nascemos devendo a Deus o pecado original*, é correto afirmar que:

- (A) o verbo *dever* é intransitivo;
- (B) o sujeito classifica-se como composto;
- (C) a expressão *a Deus* é objeto indireto;
- (D) o núcleo do sujeito é *pecado*;
- (E) a palavra *original* é adjunto adverbial.



07 - Assinale a única opção em que a classificação morfológica da palavra destacada está correta:

- (A) *Não empreste nem peça* emprestado (advérbio);
- (B) *Devemos uma palavra de* afeto (adjetivo);
- (C) Com o patrão, é adiantamento (preposição);
- (D) Quem quebra somos nós (conjunção);
- (E) Essa é uma dívida fria (substantivo).

08 - Sobre a forma verbal da frase *Há dívidas e dívidas*, só é CORRETO afirmar que:

- (A) está no pretérito perfeito;
- (B) pertence à primeira conjugação;
- (C) tem como sujeito *dívidas e dívidas*;
- (D) é um verbo impessoal;
- (E) é um dos verbos regulares.

09 - Ao passar a frase para o plural, TODAS as palavras teriam plural OBRIGATÓRIO em:

- (A) A boa notícia será dada pelo gerente;
- (B) O negócio só dependia do empréstimo;
- (C) O documento foi guardado em segurança;
- (D) O dinheiro do pobre acabou logo;
- (E) A dívida maior não foi perdoada.

10 - De acordo com as regras de emprego e colocação pronominal, a frase *Procuramos seguir o conselho* está corretamente reescrita em:

- (A) Procuramos segui-lo;
- (B) Procuramos-o seguir;
- (C) Procura-lo-mos seguir;
- (D) Procuramos seguir ele;
- (E) Procuramos lhe seguir.

MATEMÁTICA

11 - O conjunto dos números inteiros positivos menores do que 4 é o conjunto:

- (A) { 0, 1, 2, 3 };
- (B) { 0, 2, 4 };
- (C) { 1, 2, 3 };
- (D) { 1, 2, 3, 4 };
- (E) { 2, 3 }.

12 - Compare as frações $\frac{1}{3}, \frac{2}{4}, \frac{3}{5}, \frac{4}{6}, \frac{5}{7}$. Das cinco, a maior é:

- (A) $\frac{1}{3}$;
- (B) $\frac{5}{7}$;
- (C) $\frac{3}{5}$;
- (D) $\frac{4}{6}$;
- (E) $\frac{2}{4}$.

13 - A fração $\frac{3}{4}$ é equivalente a:

- (A) 0,3;
- (B) 0,4;
- (C) 3,4;
- (D) 1,4;
- (E) 0,75.

14 - “Determinar a massa de um corpo significa comparar a massa deste corpo com outra tomada como padrão. A unidade de massa tomada como padrão é o grama (g). Mas nós muitas vezes utilizamos o **Quilograma**, que equivale a 1000 vezes a massa de 1 g. (...)

Como as partículas que constituem o átomo são extremamente pequenas, uma unidade especial teve que ser criada para facilitar a determinação de suas massas. Essa unidade, denominada **unidade de massa atômica**, é representada pela letra **u**.

1 u equivale a aproximadamente $1,66 \cdot 10^{-27}$ kg.”

(<http://pt.wikipedia.org>)

Se uma partícula tem massa de 1.000.000.000.000.000 u, então sua massa **em gramas** é aproximadamente igual a:

- (A) 0,00000166;
- (B) 0,00000000166;
- (C) 0,0000000000000000000000166;
- (D) 0,00000000000000166;
- (E) 0,0000000000166.

15 - $\sqrt{120}$ é um número:

- (A) menor do que 5;
- (B) maior do que 5 mas menor do que 10;
- (C) maior do que 12;
- (D) maior do que 11 mas menor do que 12;
- (E) maior do que 10 mas menor do que 11.



16 - 48% dos habitantes da cidade de Ababibi são do sexo masculino. Dos habitantes do sexo masculino, 30% são torcedores do glorioso Ababibi Futebol Clube. Os torcedores do sexo masculino do Ababibi F. C. representam a seguinte porcentagem da população da cidade:

- (A) 20,5%;
- (B) 16,2%;
- (C) 18,0%;
- (D) 14,4%;
- (E) 21,6%.

17 - O resultado de $\frac{2^4 \times 3^5}{8^2} \div \frac{3^6}{2^3}$ é:

- (A) 2/3;
- (B) 16;
- (C) 8;
- (D) 36;
- (E) 1/2.

18 - O chefe de um setor estima que se colocar doze funcionários trabalhando 6 horas por dia, precisará de 24 dias úteis para realizar a tarefa. Acontece que ele tem de concluir a tarefa em no máximo 16 dias úteis. Se cada funcionário trabalhar 8 horas por dia, ele precisará convocar o seguinte número de funcionários, no mínimo, para cumprir o prazo:

- (A) 18;
- (B) 14;
- (C) 16;
- (D) 15;
- (E) 17.

19 - A tabela mostra a quantidade de computadores vendidos por um fornecedor por ano:

Ano	Unidades vendidas
2000	815
2001	910
2002	1.148
2003	1.025
2004	958
2005	893
2006	766
2007	936
2008	1.258
2009	1.568

O gráfico a seguir que melhor representa esses dados é:

(A)

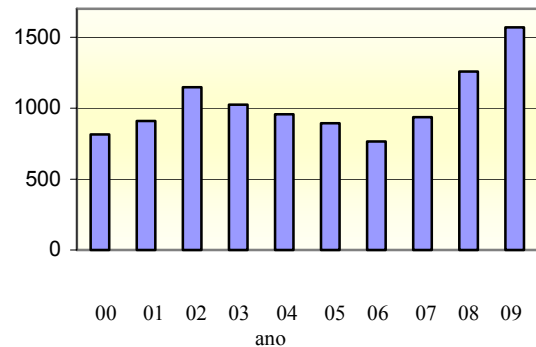

(B)

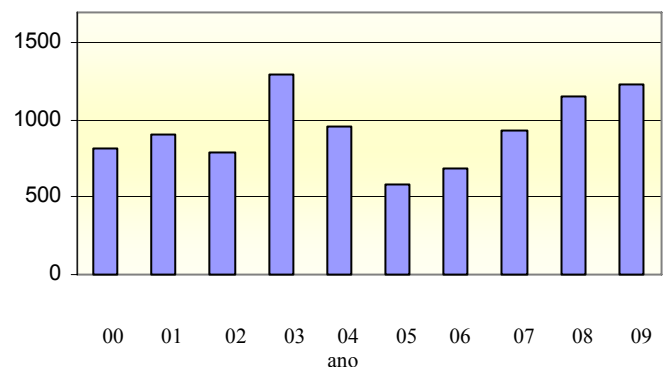

(C)

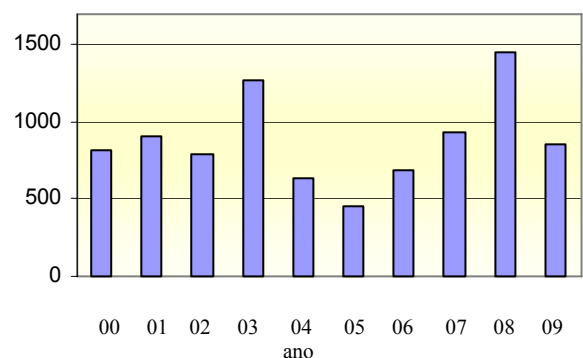



(D)

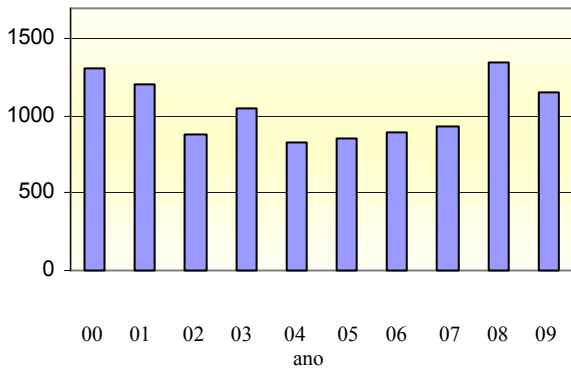

(E)

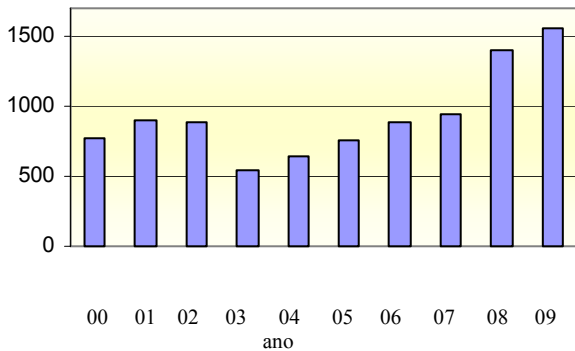

20 - O quarteirão onde mora Dodô tem a forma de um trapézio como ilustra a figura a seguir, que também indica os comprimentos de algumas ruas que o compõem:

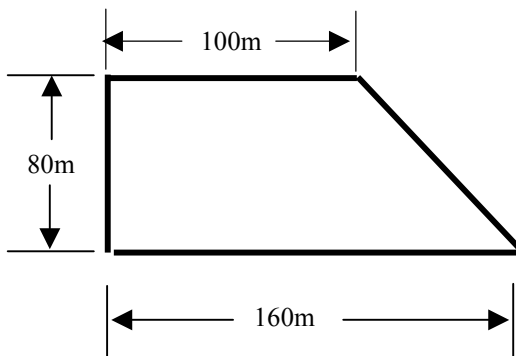

Os trechos de 100m e de 160m são paralelos e são perpendiculares ao trecho de 80m. A área desse quarteirão, em metros quadrados, é igual a:

- (A) 10400;
- (B) 8700;
- (C) 9100;
- (D) 8600;
- (E) 14440.

CONHECIMENTOS GERAIS

21 -



Maestro e compositor brasileiro, foi o maior nome de nossa música na primeira metade do século XX. Criou mais de uma dezena de sinfonias e é conhecido por ter desenvolvido uma linguagem musical bem brasileira. Entre suas obras famosas e mais populares destacam-se as Bachianas Brasileiras, Uirapuru, Floresta Amazônica e diversos Choros.

Considerado um expoente da música no movimento modernista, estamos falando de:

- (A) Francisco Braga;
- (B) Noel Rosa;
- (C) Carlos Gomes;
- (D) Villa-Lobos;
- (E) Leopoldo Miguez.

22 -

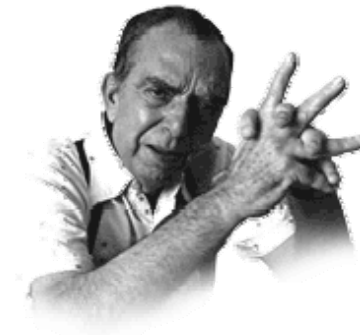

“Toda unanimidade é burra.”
“O cretino fundamental é aquele que tenta deturpar o óbvio ululante.”

Dramaturgo, jornalista, escritor, ele é considerado, até hoje, o grande autor do teatro brasileiro. Suas peças revolucionaram a maneira de se escrever para teatro no Brasil. A mulher sem pecado, Vestido de noiva, Os sete gatinhos, Toda nudez será castigada, são algumas de suas peças famosas.

Apaixonado pelo Fluminense F. C., escrevia também sobre futebol. Costumava dizer, acerca de uma partida qualquer, que o resultado já estava escrito há mais de quatro mil anos. Seu nome:

- (A) Arnaldo Jabor;
- (B) José Celso Martinez Correa;
- (C) Nelson Rodrigues;
- (D) Zbigniew Ziembinski;
- (E) Oduvaldo Viana Filho.



23 - As opções abaixo nomeiam jornais brasileiros importantes, exceto uma. Assinale-a:

- (A) A Ilustrada;
- (B) Folha de São Paulo;
- (C) O Estado de São Paulo;
- (D) O Globo;
- (E) Jornal do Brasil.

24 - São ritmos musicais brasileiros mais associados, respectivamente, com os estados do Rio de Janeiro, da Bahia e de Pernambuco:

- (A) samba, axé e frevo;
- (B) baião, axé e frevo;
- (C) samba, frevo e sertanejo;
- (D) rock, samba e maracatu;
- (E) maracatu, samba e frevo.

25 - *"Só canto o que quero, com quem quero, como quero e quando quero. Nunca entendi nenhum movimento, porque não tenho paciência, não posso jamais ser uma cantora de bossa nova, uma cantora de protesto, uma cantora tropicalista. Como cada dia eu quero cantar uma coisa, prefiro não me ligar à nada e a ninguém, para poder cantar o que o meu coração mandar".*

Ela nasceu em Santo Amaro da Purificação, Bahia. Estreou no Rio de Janeiro com a cantora Nara Leão e os compositores e cantores João do Vale e Zé Kéti. Consagrou-se cantando Carcará, música de João do Valle.

Sempre profundamente identificada com o palco, shows como Drama e Rosa dos Ventos tornaram-se lendários. Através de sua voz, compositores como Gonzaguinha, Chico Buarque e Caetano Veloso, seu irmão, se fizeram ouvir em todo o país. Seus últimos cd's, *Tua e Encantaria*, reafirmam seu talento.

Chamada de Abelha-Rainha, ela é uma das grandes cantoras da música popular brasileira. Seu nome:

- (A) Elis Regina;
- (B) Alcione;
- (C) Marisa Monte;
- (D) Gal Costa;
- (E) Maria Bethânia.

26 -



Reconhecido mundialmente como o maior jogador de futebol de todos os tempos, foi eleito Atleta do Século pela revista francesa L'Equipe. Quer dizer, de todos os atletas do século XX, em todas as modalidades, ele foi considerado o mais importante!

Foi tricampeão mundial de futebol com a seleção brasileira, bicampeão mundial de clubes pelo Santos F.C., marcou mais de 1200 gols em sua carreira e é, até hoje, o maior artilheiro da história do futebol mundial.

Seu nome: Edson Arantes do Nascimento. "Rei de todos os estádios", "Pérola Negra" são alguns de seus apelidos. Aquele que o consagrou e pelo qual é reconhecido nos quatro cantos do mundo é:

- (A) Garrincha;
- (B) Pelé;
- (C) Romário;
- (D) Heleno de Freitas;
- (E) Ronaldo Fenômeno.



27 - “Em Barra Mansa foram encontradas as condições ideais para o cultivo do _____: solo fértil, altitude adequada e mão de obra escrava ociosa vinda da mineração. Rapidamente alastrou-se ao longo do vale do Rio Paraíba uma das mais promissoras atividades econômicas do Brasil: o chamado ciclo do café. Ainda em nossos dias podemos encontrar em Barra Mansa a imagem daqueles tempos na presença de antigas fazendas que resistiram ao tempo, integrando um importante acervo arquitetônico que mantém viva a memória histórica de nossa terra. É a casa grande destacando-se na paisagem, fronteira ao terreiro de secagem do café; são as tulhas, os depósitos e as senzalas.”

pt.wikipedia.org/wiki/Barra_Mansa#Economia

A lacuna fica corretamente preenchida pela palavra:

- (A) álcool;
- (B) trigo;
- (C) chá;
- (D) milho;
- (E) café.

28 - Os mais populares meios de comunicação brasileiros, responsáveis em grande medida pela integração nacional, nos períodos de 1940 a 1970 e de 1970 aos dias atuais foram, respectivamente:

- (A) o rádio e os jornais;
- (B) a televisão e os jornais;
- (C) a televisão e a Internet;
- (D) o rádio e a televisão;
- (E) o rádio e a Internet.

29 - “*Se é para o bem de todos e felicidade geral da Nação, estou pronto! Digam ao povo que fico*”.

A frase, dita por D. Pedro I em 1822, marca sua resposta a uma carta, vinda de Lisboa, em que a Corte portuguesa manifestava sua idéia de transformar novamente o Brasil em colônia e exigia seu retorno imediato a Portugal.

A data de 9 de janeiro de 1822 ficou conhecida como o dia:

- (A) do Grito do Ipiranga;
- (B) da Recusa;
- (C) da Lei Áurea;
- (D) da Revolta da Chibata;
- (E) do Fico.

30 - Emília, Pedrinho, Narizinho, Dona Benta, Visconde de Sabugosa são alguns dos inesquecíveis personagens do Sítio do Picapau Amarelo, um mundo mágico da literatura infanto-juvenil brasileira criado pelo escritor:

- (A) Érico Veríssimo;
- (B) Machado de Assis;
- (C) Monteiro Lobato;
- (D) Guimarães Rosa;
- (E) Jorge Amado.



Concursos

BIORIO *CONCURSOS*

Av. Carlos Chagas Filho, 791 - Cidade Universitária - Ilha do Fundão – RJ

Central de Atendimento: (21) 3525-2480

Internet: <http://concursos.biorio.org.br>

E-mail: Barramansa2010@biorio.org.br